

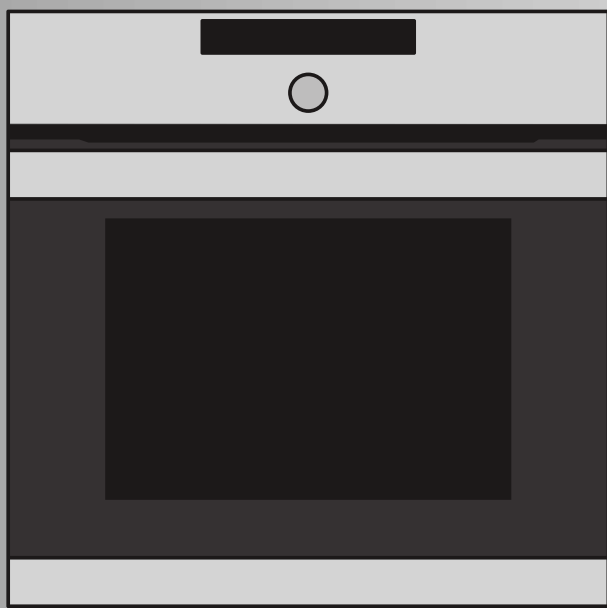

[cs]Návod k použití 2
[sk]Návod na používanie 16



**Vestavná trouba
Zabudovaná rúra
B1**

Důležitá bezpečnostní upozornění	2	Změna základního nastavení	9
Příčiny škod.....	4	Automatické vypnutí	9
Váš nový spotřebič	4	Samočisticí funkce	10
Ovládací panel.....	4	Důležité pokyny	10
Volič funkcí.....	5	Před spuštěním funkce samočištění	10
Senzory a displej.....	5	Nastavení.....	10
Tlačítka pro změnu nastavených stupňů	5	Po skončení funkce samočištění	11
Vnitřek trouby.....	5	Péče o spotřebič a jeho čištění	11
Doporučení pro použití	5	Čisticí prostředky	11
Vaše příslušenství	6	Funkce osvětlení	11
Čištění příslušenství.....	6	Sundání a nasazení obou závěsných roštů neboli ližin.....	12
Před prvním použitím	6	Vysazení a nasazení dvířek trouby	12
Naprogramování času	6	Demontáž krytu dvířek	13
Vyhřátí trouby.....	6	Demontáž a montáž skleněných tabulí.....	13
Čištění příslušenství.....	6	Co dělat v případě poruchy?	14
Programování trouby	7	Tabulka závad	14
Druh ohřevu a teplota	7	Výměna žárovky osvětlení trouby	14
Rychlé vyhřátí	7	Ochranné sklo	14
Programování funkcí času	7	Zákaznický servis	15
Kuchyňský budík.....	7	Číselné označení výrobku (E-Nr.) a výrobní číslo (FD-Nr.).....	15
Doba pečení	8	Tipy jak šetřit energii a životní prostředí	15
Čas vypnutí	8	Úspora energie.....	15
Aktuální čas.....	9	Ekologická likvidace.....	15

⚠ Důležitá bezpečnostní upozornění

Pečlivě si přečtěte tento návod. Jedině tak můžete svůj spotřebič správně a bezpečně používat. Návod k použití a návod k montáži uschovejte pro pozdější použití nebo pro dalšího majitele.

Tento spotřebič je určen pouze pro vestavbu. Řiďte se speciálním návodem k montáži.

Po vybalení spotřebič zkontrolujte. V případě poškození během přepravy spotřebič nezapojte.

Spotřebiče bez zástrčky smí zapojovat pouze oprávněný odborník. Pokud je spotřebič nesprávně zapojený, nemáte v případě škody nárok na záruku.

Tento spotřebič je určený pouze pro použití v domácnosti a v odpovídajícím prostředí domácnosti. Spotřebič používejte pouze k přípravě pokrmů a nápojů. Spotřebič mějte během provozu pod dozorem. Spotřebič používejte pouze v uzavřených prostorech.

Tento spotřebič je určen pro použití do maximální výšky nad mořem 2000 metrů.

Děti od 8 let a osoby s omezenými fyzickými, smyslovými nebo duševními schopnostmi nebo s nedostatkem zkušeností a vědomostí smějí tento spotřebič používat pouze pod dozorem nebo pokud byly seznámeny s bezpečným používáním spotřebiče a pochopily nebezpečí s tím spojená.

Děti si nesmí se spotřebičem hrát. Čištění a užitelskou údržbu nesmí provádět děti bez dozoru.

Příslušenství zasunujte do varného prostoru vždy správně. Viz popis příslušenství v návodu k použití.

Nebezpečí požáru!

- Hořlavé předměty uložené ve varném prostoru se mohou vznítit. Do varného prostoru nikdy neukládejte hořlavé předměty. Nikdy neotevírejte dvířka spotřebiče, když uvnitř začne vznikat dým. Spotřebič vypněte a vytáhněte síťovou zástrčku ze zásuvky nebo vypněte pojistku v pojistkové skříňce.

- Při otevření dvířek spotřebiče vznikne průvan. Papír na pečení by se mohl dostat do kontaktu s topnými prvky a vznítit se. Papír na pečení při přehřívání nikdy nepokládejte na příslušenství bez upevnění. Zatižte papír na pečení vždy nádobou nebo formou na pečení. Papírem na pečení vyložte vždy jen plochu, kterou budete potřebovat. Papír na pečení nesmí přesahovat okraje příslušenství.

Nebezpečí popálení!

- Příklad se silně zahřívá. Nikdy se nedotýkejte horkých ploch nebo topných článků ve vnitřním prostoru. Nechte přístroj pokaždé vychladnout. Zabraňte dětem v přístupu k přístroji.
- Příslušenství a nádoby jsou velmi horké. Horké příslušenství a nádoby vyndávejte z varného prostoru vždy chňapkou.
- Alkoholové páry se mohou v horkém varném prostoru vznítit. Nikdy nepoužívejte k přípravě pokrmů velké množství nápojů s vysokým procentem alkoholu. Používejte pouze malé množství nápojů s vysokým procentem alkoholu. Opatrně otevřete dvířka spotřebiče.

Nebezpečí opaření!

- Přístupné součásti jsou během provozu horké. Nikdy se nedotýkejte horkých součástí. Udržujte děti mimo dosah spotřebiče.
- Při otevření dvířek spotřebiče může unikat horká pára. Dvířka spotřebiče otevírejte opatrně. Udržujte děti mimo dosah spotřebiče.
- Z vody v horkém varném prostoru může vzniknout horká pára. Nikdy nelijte do horké trouby vodu.

Nebezpečí úrazu!

Poškrábané sklo dvířek spotřebiče může prasknout. Nepoužívejte škrabku na sklo ani ostré nebo abrazivní čisticí prostředky.

Nebezpečí úrazu elektrickým proudem!

- Neodborné opravy jsou nebezpečné. Pokud je spotřebič vadný, vypněte pojistku v pojistkové skříňce. Zavolejte servis. Opravu smí vykonávat výhradně technik zákaznického servisu vyškolený naší společností.

- Kontaktem s horkými součástmi spotřebiče může dojít k roztavení kabelové izolace elektrických spotřebičů. Zabraňte kontaktu přírodních kabelů elektrických spotřebičů s horkými součástmi spotřebiče.
- Pokud by do spotřebiče vnikla vlhkost, může to mít za následek úraz elektrickým proudem. Nepoužívejte vysokotlaký ani parní čistič.
- Při výměně žárovky ve varném prostoru jsou kontakty objímky žárovky pod proudem. Před výměnou vytáhněte síťovou zástrčku ze zásuvky nebo vypněte pojistku v pojistkové skříňce.
- Vadný spotřebič může způsobit úraz elektrickým proudem. Vadný spotřebič nikdy nezapínejte. Vytáhněte síťovou zástrčku ze zásuvky nebo vypněte pojistku v pojistkové skříňce. Zavolejte servis.

Nebezpečí požáru!

- Volné zbytky pokrmů, tuk a šťáva z pečení se mohou během samočištění vznítit. Před každým samočištěním odstraňte z varného prostoru a z příslušenství hrubé nečistoty.
- Spotřebič je během samočištění zvenku velmi horký. Nikdy nezavěšujte hořlavé předměty, např. utěrky, na madlo dvířek trouby. Přední strana spotřebiče musí být volná. Udržujte děti mimo dosah spotřebiče.

Nebezpečí popálení!

- Varný prostor se během samočištění silně zahřívá. Nikdy neotevírejte dvířka spotřebiče nebo neposunujte zajišťovací mechanismus rukou. Nechte spotřebič vychladnout. Udržujte děti mimo dosah spotřebiče.
- Vnější strana přístroje se během samočištění velmi zahřívá. Nedotýkejte se dvířek přístroje. Nechte přístroj vychladnout. Zabraňte dětem v přístupu.

Nebezpečí vážného poškození zdraví!

Spotřebič se během samočištění silně zahřívá. Nepřílnavá vrstva plechů a forem by se zničila a vznikly by jedovaté plyny. Při samočištění nikdy ve spotřebiči nenechávejte plechy a formy s nepřílnavou vrstvou. Současně čistěte pouze smaltované příslušenství.

Příčiny škod

Pozor!

- Příslušenství, fólie, papír na pečení nebo nádoba na dně trouby: Na dno trouby nepokládejte žádné příslušenství. Na dno trouby nepokládejte fólii jakéhokoli druhu ani papír na pečení. Pokud je nastavená teplota nad 50 °C, nastavte na dno trouby žádné nádoby. Hrozí hromadění tepla. Doby pečení pak již nesouhlasí a poškozuje se smalt.
- Voda v horkém varném prostoru: Nikdy nelijte do horkého varného prostoru vodu. Vznikla by pára. Změnou teploty by mohlo dojít k poškození smaltu.
- Vlhké potraviny: V uzavřené troubě neuchovávejte po delší dobu vlhké potraviny. Poškodil by se smalt.
- Šťáva z ovoce: Velmi šťavnaté ovocné koláče nekladte na plech příliš hustě. Šťáva z ovoce kapající z plechu by způsobila skvrny, které již nelze odstranit. Pokud možno použijte univerzální vysoký plech.
- Chladnutí s otevřenými dvířky: Troubu nechávejte vychladnout pouze zavřenou. I když dvířka jen pootevřete, může časem dojít k poškození okolního nábytku.
- Silně znečištěné těsnění dvířek: Je-li těsnění dvířek silně znečištěné, dvířka spotřebiče správně nedovírají. Mohlo by dojít k poškození okolního nábytku. Těsnění dvířek udržujte vždy v čistotě.
- Dvířka spotřebiče jako sedátko nebo odkládací plocha: Na otevřená dvířka spotřebiče nestoupejte, nesedejte ani se na ně nevěšete. Na dvířka spotřebiče nestavte žádné nádoby ani příslušenství.
- Zasunutí příslušenství: V závislosti na typu spotřebiče může příslušenství při zavírání dvířek spotřebiče poškrábat skleněnou tabuli. Příslušenství vždy zasuňte do varného prostoru až nadoraz.
- Přeprava spotřebiče: Spotřebič nepřeházejte ani nedržte za madlo dvířek. Madlo dvířek by nevydrželo váhu spotřebiče a mohlo by se ulomit.

Váš nový spotřebič

Představujeme vám vaši novou troubu. V této kapitole jsou vysvětleny funkce ovládacího panelu a jeho jednotlivých prvků. Rovněž zde naleznete informace o příslušenství a o vnitřních součástech trouby.

Ovládací panel

Zde vidíte přehled ovládacího panelu. Na displeji nemusí být zobrazené všechny symboly. V závislosti na typu spotřebiče jsou možné odchylky.

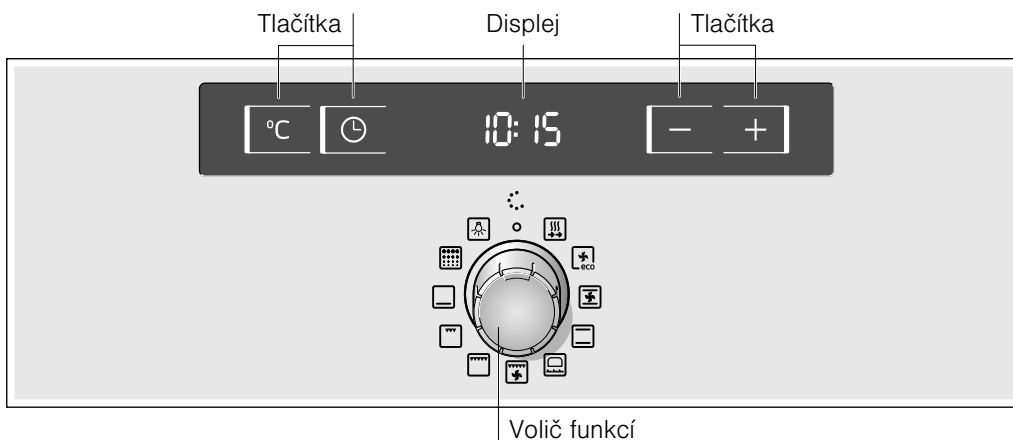

Zápusťný otočný volič













Některé pečicí trouby mají zápusťný otočný volič. Pro zasunutí a vysunutí v nulové poloze zatlačte na otočný volič.

Senzory

Netiskněte senzory silou. Tiskněte pouze příslušný symbol.

Volič funkcí

Voličem funkcí se nastavuje druh ohřevu.





Poloha	Použití
 Nulová poloha	Pečicí trouba je vypnutá.
 Rychloohřev	Pečicí trouba se velmi rychle zahřeje na nastavenou teplotu.
 Horký vzduch eco*	Pro koláče, pečivo, zmrazené potraviny, pečené a ryby bez předeřtání na jedné úrovni. Ventilátor energeticky optimalizovaným způsobem rozvádí teplo rovnoměrně v celé troubě.
 Cirkulace*	Pro koláče a pečivo. Lze péct na dvou úrovních. Ventilátor na zadní stěně trouby rozvádí teplo rovnoměrně po celé troubě.
 Horní/dolní ohřev*	Pro koláče, nákypy a libové pečeně, např. hovězí maso nebo zvěřinu, na jedné úrovni. Teplo sálá rovnoměrně shora i zdola.
 Pec	Pro čerstvou, chlazenou a zmrazenou pizzu, pro listové těsto, plněné taštičky nebo ploché těstoviny a pro pečivo, např. muffiny. Při tomto druhu ohřevu se aktivuje dolní ohřev a ventilátor. Teplo působí na pokrm silněji zdola než shora.
 Gril s cirkulací vzduchu	Pečení masa, drůbeže a ryb. Grilovací topné těleso a ventilátor se střídavě zapínají a vypínají. Ventilátor rozvádí teplo z grilovacího tělesa rovnoměrně okolo pokrmu.
 Velkoplošný gril	Grilování steaků, klobás, toastů a ryb. Ohřívá se celá plocha pod grilovacím topným tělesem.
 Maloplošný gril	Grilování malého množství steaků, klobás, toastů a ryb. Zahřívá se vnitřní část grilovacího topného tělesa.
 Dolní ohřev	Zavařování, pečení a zapékání. Teplo sálá zdola.
 Samočištění	Automatické čištění pečicího prostoru. Pečicí trouba bude hřát, dokud nečistoty nezmizí.
 Osvětlení pečicí trouby	Rozsvícení osvětlení trouby.

* Druh ohřevu, pomocí kterého se podle normy EN 60350 určuje energetická třída.

Když zvolíte druh ohřevu, rozsvítí se symbol  na displeji.

Senzory a displej

Senzory slouží k nastavení různých funkcí. Na displeji se zobrazí nastavené hodnoty.

Senzor	Funkce senzoru
°C Teplota	Volba teploty a stupně grilování nebo stupně čištění.
 Funkce času	Volba budíku  , délky doby vaření  , času ukončení  a aktuálního času  .
- Minus	Snížení naprogramované hodnoty.
+ Plus	Zvýšení naprogramované hodnoty.

Na displeji se rozsvítí symbol té funkce času, která je právě aktivní.



Tlačítka pro změnu nastavených stupňů

Pomocí tlačítek **+** nebo **-** můžete nastavit všechny přednastavené a doporučené stupně.



+ = zvýšení nastavených stupňů.

- = snížení nastavených stupňů.

Rozmezí

30–270	Teplotní rozmezí	Teplota v pečicího prostoru ve °C
1–3	Stupně grilování	Stupně grilování pro maloplošný gril  a velkoplošný gril  1 = stupeň 1, slabý 2 = stupeň 2, střední 3 = stupeň 3, silný
	Čistící stupně	Stupně pro samočištění  1 = stupeň 1, slabý 2 = stupeň 2, střední 3 = stupeň 3, silný
1 s – 23:59 h		Doba přípravy
1 s – 23:59 h		Doba spínacích hodin

Symbol ohřevu

Když se pečicí trouba zahřívá, svítí na displeji symbol . Když pečicí trouba dosáhne optimální teploty pro vložení pokrmu a udržuje ji konstantní, symbol  zhasne.

V případě grilování a čištění symbol  nesvítí.

Vnitřek trouby

Uvnitř trouby se nachází osvětlení. Ventilátor zabraňuje přílišnému zahřátí pečicí trouby.

Osvětlení pečicí trouby

Během provozu svítí v troubě osvětlení. Osvětlení pečicí trouby zhasne, když nastavíte teplotu nižší než 60 °C a během automatického čištění. Díky tomu je možné optimální a přesné nastavení.

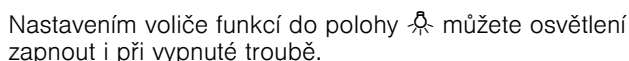
Nastavením voliče funkcí do polohy  můžete osvětlení zapnout i při vypnuté troubě.

Ventilátor

Ventilátor se zapíná a vypíná dle potřeby. Horký vzduch odchází horní částí dvířek. Pozor! Nezakrývejte větrací otvor. Mohlo by dojít k přehřátí trouby.

Ventilátor běží po určitou dobu i poté, co je trouba vypnutá – urychluje se tak její vychladnutí.

Doporučení pro použití

V příloze tohoto návodu *Naše kuchyňské studio* najdete výběr pokrmů a rad pro optimální používání pečicí trouby a dále část k tématu *Dietní strava*, která byla vypracovaná pro zkušební instituce.

Vaše příslušenství

Příslušenství, které je součástí dodávky, je vhodné pro velké množství pokrmů. Dbejte na to, abyste příslušenství zasunuli do pečicí trouby vždy správně.

Aby se vám některé pokrmy podařily ještě lépe nebo pro ještě komfortnější používání vaší pečicí trouby je k dispozici výběr zvláštního příslušenství.

Čištění příslušenství

Příslušenství lze v pečicí troubě umístit do 5 různých výšek. Příslušenství vždycky zasuňte co možná nejdál, aby se nedotýkalo skleněné tabule dvířek pečicí trouby.

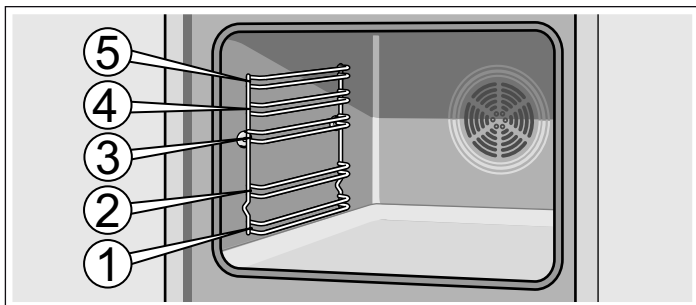

Příslušenství lze vytáhnout do poloviny, až zaskočí. Tak budete moci snadno vyjmout pokrm.

Při zasouvání příslušenství do pečicí trouby dbejte na to, aby zakřivení bylo na zadní konci příslušenství. Jen tak ho lze správně zasunout.

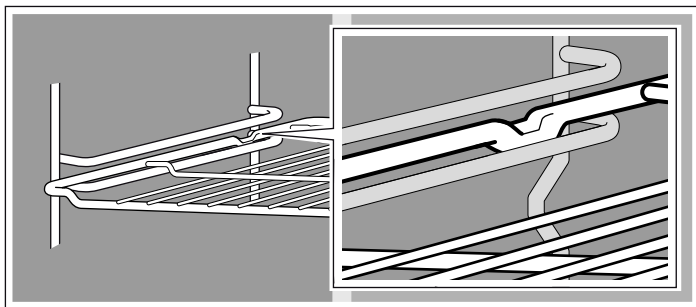

V závislosti na vybavení má spotřebič výsuvné kolejnice, které mírně zaskočí, když je úplně vytáhnete. Tak na ně lze snadno umístit příslušenství. Pro odblokování zatlačte výsuvné kolejnice mírným tlakem zpět do pečicí trouby.

Upozornění: Když se příslušenství zahřeje, může se deformovat. Po vychladnutí deformace zmizí. Na funkčnost to nemá žádný vliv.

K vaší troubě se jako příslušenství dodávají některé z následujících výrobků.

Příslušenství je možné zakoupit u naší servisní služby nebo ve specializovaných obchodech. Pro informaci o dostupných příslušenstvích nahlédněte do prodejního katalogu.



Rošť

Pro nádoby, formy na pečení, pečeně, grilované pokrmy a zmrazené pokrmy.

Rošť zasuňte otevřenou stranou směrem k dvířkům pečicí trouby a zakřivením dolů .

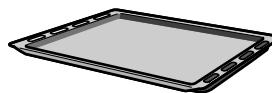

Smaltovaný plech na pečení

Pro koláče, pečivo a cukroví.

Plech na pečení zasuňte do pečicí trouby zkosnou stranou k dvířkům.



Univerzální vysoký plech

Pro šťavnaté koláče, pečivo, zmrazené pokrmy a velké pečeně. Lze použít také jako nádobu na zachycení tuku, když grilujete přímo na roštu.

Univerzální vysoký plech zasuňte do pečicí trouby zkosnou stranou k dvířkům.

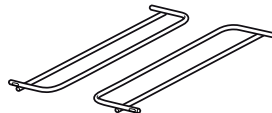

Držáky příslušenství

Při automatickém samočištění můžete současně vyčistit také univerzální vysoký plech nebo smaltovaný plech na pečení.

Za tímto účelem nasadte vpravo a vlevo držáky příslušenství.

Před prvním použitím

Zde je popsáno, co musíte udělat, než budete v pečicí troubě poprvé připravovat pokrmy. Nejprve si přečtěte kapitulu *Bezpečnostní pokyny*.

Naprogramování času

Po zapojení se na displeji rozsvítí symbol  a **0:00**. Nastavte na hodinách aktuální čas.

1. Stiskněte senzor .

Na displeji se zobrazí čas **12:00**.

2. Pomocí senzorů **+** nebo **-** nastavte čas.

3. Potvrďte čas pomocí senzoru .

Po několika sekundách se zobrazí naprogramovaný čas.

Vyhřátí trouby

Zápachu novoty z trouby se zbavíte vyhřátím prázdné zavřené trouby. Nejúčinnějším způsobem je vyhřívání trouby po dobu jedné hodiny se zapnutým ohřevem shora i zespodu  na 240 °C. Zkontrolujte, že uvnitř trouby nejsou žádné zbytky obalu.

1. Pomocí ovládacího knoflíku funkcí zvolte ohřev shora a zespodu .

2. Stiskněte senzor **+**, dokud se na displeji nezobrazí 240 °C.

Po uplynutí jedné hodiny troubu vypněte. Provedete to tak, že ovládací knoflík funkcí nastavíte do polohy 0.

Čištění příslušenství

Před prvním použitím příslušenství důkladně omyjte hadříkem a teplou vodou s trochou saponátu.

Programování trouby

Existuje několik způsobů, jak programovat troubu. Níže popisujeme, jak naprogramovat typ ohřevu a teplotu nebo stupeň grilování. U trouby lze naprogramovat dobu přípravy a čas ukončení každého jídla. Pro více informací viz kapitola *Programování funkcí času*.

Druh ohřevu a teplota

Příklad na obrázku: horní/dolní ohřev ☐ na 190 °C.

1. Voličem funkcí nastavte druh ohřevu.

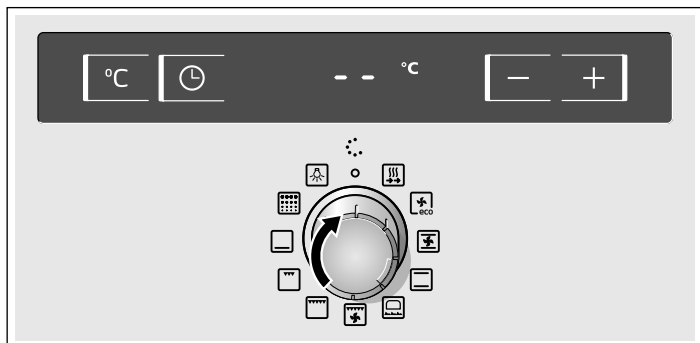

2. Pomocí tlačítek + nebo - nastavte požadovanou teplotu nebo stupeň grilování.

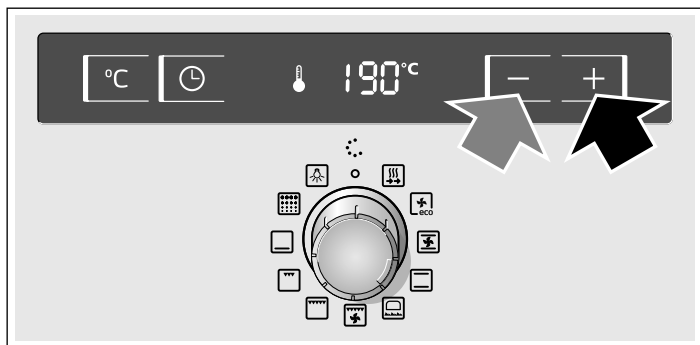

Pečící trouba začne hřát.

Vypnutí trouby

Nastavte ovládací knoflík funkcí do nulové polohy.

Změna nastavení

Typ vyhřívání a teplotu nebo stupeň grilování lze kdykoli změnit.

Rychlé vyhřátí

Pomocí funkce rychlé vyhřátí dosáhne trouba naprogramované teploty velmi rychle.

Rychlé vyhřátí se používá pro teploty vyšší než 100 °C.

Abyste dosáhli rovnoměrného upečení, je nutno připravovaný pokrm vložit do trouby až po ukončení funkce rychlého vyhřátí.

1. Ovládacím knoflíkem funkcí navolte rychlý ohřev ☐.

2. Zvolte požadovanou teplotu pomocí sensorů + a -.

Na displeji se rozsvítí symbol ☐. Trouba se začíná vyhřívát.

Konec rychlého vyhřátí

Zazní signál a symbol ☐ zhasne. Vložte pokrm do trouby a zvolte požadovanou funkci a teplotu.

Zrušení rychlého vyhřátí

Nastavte ovládací knoflík funkcí do nulové polohy. Trouba se vypne.

Upozornění: U funkce rychlé vyhřátí není možné naprogramovat délku doby vaření.

Programování funkcí času

Tato trouba má několik funkcí času. Pomocí sensoru ⌚ se aktivuje menu a lze přepínat mezi různými funkcemi. Během provádění nastavení jsou symboly času rozsvícené. Již naprogramovanou funkci času lze změnit pomocí sensorů + nebo -.

Kuchyňský budík

Funkce budíku s alarmem je nezávislá na provozu trouby. Budík s alarmem má svůj vlastní signál. Lze tedy spolehlivě rozlišit, zda uplynul čas nastavený na budíku s alarmem nebo zda došlo k automatickému vypnutí trouby (uplynutí doby přípravy).

1. Stiskněte sensor ⌚.

Na displeji se rozsvítí symbol ⌚.

2. Naprogramujte čas budíku s alarmem pomocí sensorů + nebo -.

Navrhovaná hodnota sensoru + = 10 minut

Navrhovaná hodnota sensoru - = 5 minut

Naprogramovaný čas se zobrazí po několika vteřinách. Začne odpočítávání času budíku s alarmem. Na displeji se rozsvítí symbol ⌚ a zobrazí se odpočítávání času budíku s alarmem.

Uplynul čas budíku s alarmem

Zazní zvukový signál. Na displeji se zobrazí 00:00. Vypněte budík s alarmem pomocí sensoru ⌚.

Změna času budíku s alarmem

Změňte čas budíku s alarmem pomocí sensorů + nebo -.
Naprogramovaný čas se zobrazí po několika sekundách.

Zrušení času budíku s alarmem

Pokud se trouba vypne, budík s alarmem stále funguje. Nastavte čas budíku s alarmem na 00:00 pomocí sensoru -.
Budík s alarmem se vypne.

Zjištění nastaveného času



V případě, že jste naprogramovali několik funkcí času, rozsvítí se na displeji příslušné symboly.

Chcete-li zjistit čas budíku s alarmem ⌚, délku doby vaření I→I, čas ukončení →I nebo aktuální čas ⌚, tiskněte opakovaně tlačítko ⌚, dokud se nerozsvítí požadovaný symbol. Příslušná hodnota se na několik vteřin zobrazí na displeji.

Doba pečení

Pečicí trouba umožňuje naprogramovat dobu pečení každého pokrmu. Po uplynutí doby přípravy se pečicí trouba automaticky vypne. Tak nebudete muset přerušovat ostatní práce, abyste mohli pečicí troubu vypnout, a zajistíte, aby nedopatřením nedošlo k překročení doby přípravy.

Příklad na obrázku: doba pečení 45 minut.

1. Voličem funkcí nastavte druh ohřevu.
2. Dvakrát stiskněte tlačítko .
Na displeji se zobrazí **00:00** a symbol doby pečení .

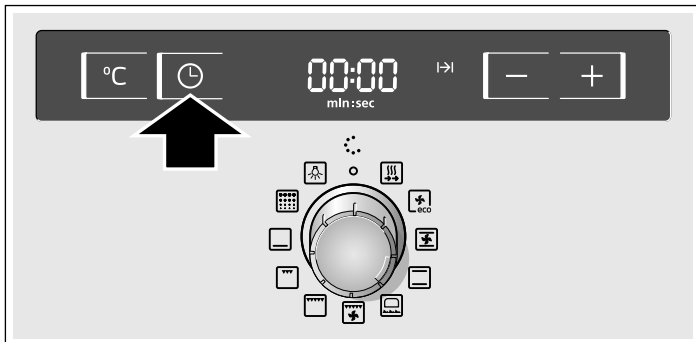

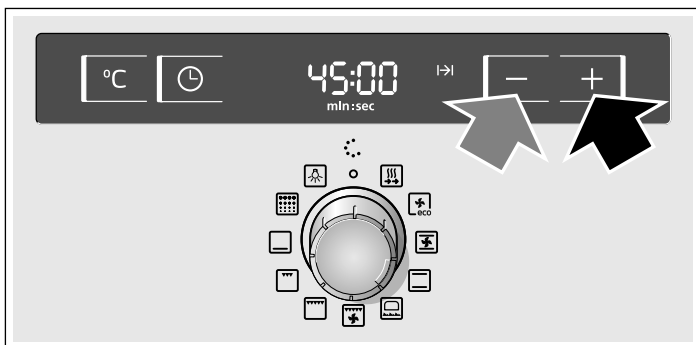

3. Tlačítkem **+** nebo **-** nastavte dobu pečení.
Navržená hodnota tlačítka **+** = 30 minut
Navržená doba tlačítka **-** = 10 minut



4. Stiskněte tlačítko °C.
Pomocí tlačítek **+** nebo **-** nastavte požadovanou teplotu nebo stupeň grilování.

Za několik sekund se pečicí trouba zapne. Na displeji se zobrazí nastavená teplota a rozsvítí se symbol .

Doba pečení uplynula

Zazní akustický signál. Pečicí trouba přestane hřát. Na displeji se zobrazí **00:00**. Dvakrát stiskněte tlačítko . Pomocí tlačítek **+** nebo **-** nastavte novou dobu pečení nebo stiskněte tlačítko  a nastavte volič funkcí na 0. Pečicí trouba je vypnutá.

Změna doby přípravy





Stiskněte dvakrát senzor . Změňte délku doby vaření za pomoci senzorů **+** nebo **-**.

Zrušení doby přípravy

Stiskněte dvakrát senzor . Nastavte dobu vaření na **00:00** pomocí senzoru **-**. Čas byl zrušen.

Zjištění nastaveného času

V případě, že jste naprogramovali několik funkcí času, rozsvítí se na displeji příslušné symboly.



Chcete-li zjistit čas budíku s alarmem , délku doby vaření , čas ukončení  nebo aktuální čas , stiskněte opakovaně tlačítko , dokud se nerozsvítí požadovaný symbol. Příslušná hodnota se na několik vteřin zobrazí na displeji.

Čas vypnutí

Pečicí trouba umožňuje naprogramovat čas, kdy má být pokrm hotový. V tom případě se pečicí trouba automaticky zapne a v požadovanou dobu se zase vypne. Můžete tak např. ráno vložít pokrm do trouby a naprogramovat ji tak, aby byla v poledne hotová.

Zajistěte, aby se potraviny nezkažily, pokud by byly v troubě příliš dlouho.

Příklad na obrázku: Je 10:30 h, doba pečení činí 45 minut a pečicí trouba se má vypnout ve 12:30 h.

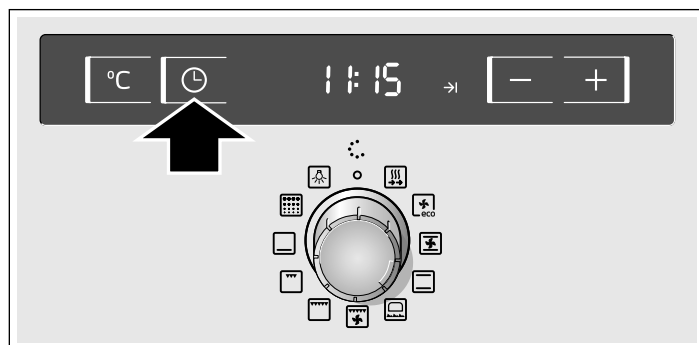

1. Nastavte volič funkcí.
2. Dvakrát stiskněte tlačítko .
3. Tlačítkem **+** nebo **-** nastavte dobu pečení.
4. Stiskněte tlačítko .
Na displeji se zobrazí doba, kdy budou pokrmy hotové, a symbol času vypnutí .



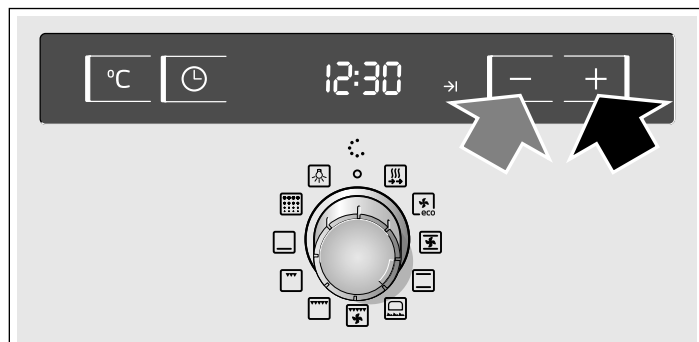

5. Tlačítkem **+** nebo **-** změňte čas vypnutí.



6. Stiskněte tlačítko °C.
Pomocí tlačítek **+** nebo **-** nastavte požadovanou teplotu nebo stupeň grilování.

Na displeji se zobrazí nastavená teplota a symbol , pečicí trouba je v pohotovostním režimu. Když je pečicí trouba zapnutá, zobrazí se nastavený čas a symbol . Symbol  zhasne.

Doba pečení uplynula

Zazní akustický signál. Pečicí trouba přestane hřát. Na displeji se zobrazí **00:00**. Dvakrát stiskněte tlačítko . Pomocí tlačítek **+** nebo **-** nastavte novou dobu pečení nebo stiskněte tlačítko  a nastavte volič funkcí na 0. Pečicí trouba je vypnutá.

Změna času ukončení



Stiskněte třikrát senzor . Změňte čas ukončení za pomoci senzorů **+** nebo **-**. Naprogramovaný čas se zobrazí po několika sekundách. Čas ukončení neměňte, pokud již doba vaření začala ubíhat. Výsledek vaření by mohl být jiný.

Zrušení času ukončení

Stiskněte třikrát senzor  a pomocí senzoru **-** přenastavte čas ukončení na aktuální čas. Trouba se zapne.

Zjištění nastaveného času

V případě, že jste naprogramovali několik funkcí času, rozsvítí se na displeji příslušné symboly.

Chcete-li zjistit čas budíku s alarmem , délku doby vaření I→I, čas ukončení →I nebo aktuální čas , tiskněte opakovaně tlačítko , dokud se nerozsvítí požadovaný symbol. Příslušná hodnota se na několik vteřin zobrazí na displeji.

Aktuální čas

Po zapojení nebo po přerušení dodávky elektrického proudu se na displeji rozsvítí symbol  a **0:00**. Nastavte na hodinách aktuální čas.

1. Stiskněte senzor .

Zobrazí se čas **12:00**.

2. Pomocí senzorů **+** nebo **-** nastavte čas.

3. Potvrďte čas pomocí senzoru .

Po několika sekundách se zobrazí naprogramovaný čas.

Změna času

Předtím nesmí být nastavená žádná jiná funkce času, trouba musí být vypnutá.

1. Stiskněte dvakrát senzor .

Na displeji se rozsvítí symbol .

2. Pomocí senzorů **+** nebo **-** změňte čas.

3. Potvrďte čas pomocí senzoru .





Naprogramovaný čas se zobrazí po několika sekundách.

Skrytí času

Je možné čas nezobrazovat. Více najdete v kapitole *Změna základního nastavení*.

Změna základního nastavení



U této trouby jsou k dispozici různá základní nastavení. Tato nastavení mohou být přizpůsobena zvláštním potřebám uživatele.

Základní nastavení	Volba 0	Volba 1	Volba 2	Volba 3
 Délka trvání signálu po uplynutí doby vaření nebo času budíku s alarmem	-	cca 10 sek.	cca 2 min*	cca 5 min
 Ukazatel času	ne	ano*	-	-
 Časová prodleva, než dojde k použití zvoleného nastavení	-	cca 2 sek.	cca 4 sek.*	cca 10 sek.
 Byly namontovány výsuvné lišty.	ne	ano	-	-
 Zvolit pro všechny hodnoty nastavení od výrobce	ne*	ano	-	-

* Nastaveno od výrobce

Trouba musí být vypnutá.

1. Tiskněte senzor  po dobu asi 4 sekund.

Na displeji se zobrazí aktuální základní nastavení pro trvání signálu, např.  volba .

2. Změňte základní nastavení pomocí senzorů **+** nebo **-**.

3. Potvrďte pomocí senzoru .

Na displeji se zobrazí následující základní nastavení. Pomocí senzoru  lze procházet všechna nastavení a pomocí senzorů **+** nebo **-** lze tato měnit.

4. Pro ukončení tiskněte senzor  po dobu asi 4 sekund.

Všechna základní nastavení byla použita.

Základní nastavení mohou být kdykoli znovu změněna.

Automatické vypnutí

Pokud po dobu několika hodin nebyla provedena změna nastavení, bude aktivováno automatické vypnutí. Trouba přestane vyhřívat. Toto bude záviset na zvolené teplotě a stupni grilu.

Automatické vypnutí se aktivuje

Zazní zvukový signál. Na displeji se zobrazí **F8**. Trouba přestane vyhřívat.

Otočte ovládací knoflík funkcí do polohy na nule. Trouba se vypne.

Zrušení automatického vypnutí

Aby nedošlo k nechtěné aktivaci automatického vypnutí, musí být nastavena doba vaření. Trouba vyhřívá, dokud neuplyne tato doba vaření.

Samočisticí funkce

Při samočištění se trouba vyhřeje na cca 500 °C. Zbytky po pečení či grilování se tak spálí a v troubě stačí pouze vyčistit vzniklý popel.

K dispozici jsou tři stupně čištění.

Stupeň	Intenzita čištění	Trvání
1	Mírné čištění	cca 1 h 15 min.
2	Středně silný výkon	cca 1 h 30 min.
3	Silné	cca 2 h

Čím je znečištění silnější a starší, tím vyšší musí být stupeň čištění. Vnitřek trouby postačí vyčistit jednou za dva nebo tři měsíce. Jednotlivé čištění vyžaduje pouze cca 2,5 - 4,7 kWh.

Důležité pokyny

Dveře pečicí trouby se automaticky zablokuje z důvodu vaší bezpečnosti. Dveře pečicí trouby se znovu otevrou až tehdy, když se pečicí prostor mírně ochladí a symbol klíče zhasne.

Osvětlení pečicí trouby v průběhu samočištění nesvítí.

⚠ Nebezpečí popálení!

- Pečicí prostor je během samočištění velmi horký. Nikdy neotvírejte dveře přístroje ani neposouvejte zajišťovací háky rukou. Nechte přístroj ochladit. Udržujte mimo dosah dětí.
- Přístroj je během samočištění velmi horký na povrchu. Nikdy se nedotýkejte dveří přístroje. Nechte přístroj ochladit. Udržujte mimo dosah dětí.

⚠ Nebezpečí požáru!

Přístroj je během samočištění velmi horký na povrchu. Nikdy nezavěšujte na madlo dvířek hořlavé předměty, např. utěrky na nádobí. Přední strana přístroje musí zůstat volná.

Před spuštěním funkce samočištění

Vnitřek trouby musí být prázdný. Vyjměte příslušenství, nádoby, závěsné rošty nebo vodicí lišty. Pro sundání závěsných roštů nebo vodicích lišt viz kapitolu *Péče a čištění*.

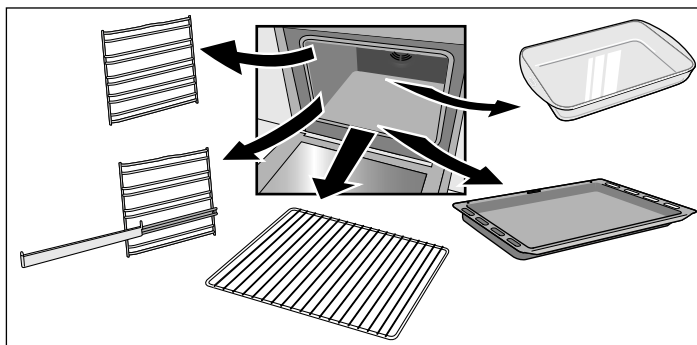

Očistěte dvířka trouby a postranní plochy uvnitř trouby v místě těsnění.

⚠ Nebezpečí požáru!

Zbytky jídla, tuku nebo vypečené šťávy mohou vzplanout. Vlhkým hadříkem otřete vnitřek trouby a příslušenství, které se bude v troubě čistit.

Společné čištění příslušenství

Závěsné rošty nebo ližiny umístěné vlevo a vpravo nejsou vhodné pro funkci samočištění. Vyjměte je z trouby.

Pro optimální vyčištění vnitřku trouby se doporučuje provádět samočištění s vyjmutými pečicími plechy. Nicméně v kombinaci s držákem příslušenství se univerzální smaltovaný hluboký plech nebo plochý pečicí plech mohou čistit pomocí funkce samočištění. Příslušenství čistěte vždy jednotlivě.

Rošt se nesmí čistit pomocí samočisticí funkce

Není-li vaše trouba vybavena takovýmto držákem příslušenství, můžete si ho zakoupit prostřednictvím našeho odborného servisu nebo přes internet pod objednávacím číslem 466546.

Držák příslušenství se nasazuje vlevo i vpravo.

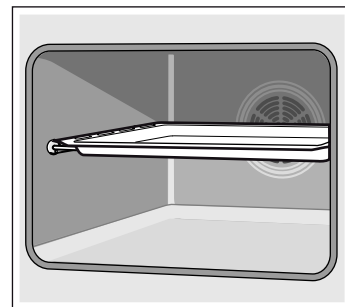
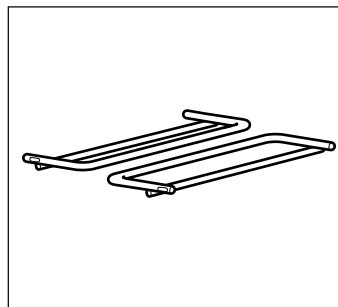

Opláchněte z příslušenství zbytky jídla, tuku a vypečené šťávy.

Položte univerzální hluboký plech nebo plochý pečicí plech na držák.

⚠ Nebezpečí ohrožení zdraví!

Během čištění nekládejte antiadhezní plechy ani formy. Žár narušuje antiadhezní povrch a uvolňují se toxické plyny.

Nastavení

Jakmile zvolíte stupeň čištění, provedte nastavení trouby.

1. Pomocí ovládacího knoflíku funkcí zvolte funkci samočištění.
2. Požadovaný stupeň čištění nastavte pomocí senzorů **+** nebo **-**.

Na displeji se zobrazí stupeň čištění a symbol **I→I**. Samočištění začíná po několika sekundách.

Krátce po zahájení se zablokuje dvířka trouby. Na displeji se rozsvítí symbol . Pouze až po zhasnutí symbolu je možno dvířka znovu otevřít.

Samočištění je dokončeno

Na displeji se zobrazí **00:00**. Trouba přestane vyhřívat. Otočte ovládací knoflík funkcí do polohy na nule. Trouba se vypne. Dvířka trouby bude možno znovu otevřít, až na displeji zhasne symbol .

Změna stupně čištění

Po zahájení čištění nelze stupeň čištění měnit.

Přerušit funkci samočištění

Otočte ovládací knoflík funkcí do polohy na nule. Trouba se vypne. Dvířka trouby bude možno znovu otevřít, až na displeji zhasne symbol .

Pozdější čas ukončení

Trouba umožňuje naprogramovat, v kolik hodin si přejete dokončit samočištění. Samočištění může tedy probíhat např. v noci, aby se trouba mohla přes den používat.

Naprogramujte dle popisu v bodech 1 a 2. Před spuštěním funkce samočištění stiskněte třikrát senzor a pomocí senzorů **+** nebo **-** odložte čas ukončení.

Trouba přejde do režimu čekání. Na displeji se zobrazí stupeň čištění a symbol **→I**. Jakmile je samočištění zahájeno, zobrazí se doba trvání a symbol **I→I**. Symbol **→I** zhasne.

Zjištění nastaveného času

Chcete-li zjistit délku doby stupně čištění nebo čas ukončení samočištění, stiskněte několikrát senzor , dokud se nerozsvítí požadovaný symbol. Příslušná hodnota se na několik vteřin zobrazí na displeji.

Po skončení funkce samočištění

Jakmile vnitřek trouby vychladne, otřete vlhkým hadříkem seškvážené zbytky.

Péče o spotřebič a jeho čištění

Abyste si trouba zachovala svůj zářivý vzhled a své provozní schopnosti co nejdéle, je zapotřebí věnovat jí patřičnou péči a udržovat ji v náležitě čistotě. Níže uvádíme, jak o troubu pečovat a jak postupovat při jejím čištění.

Upozornění

- Je možné, že na čelní straně trouby se vyskytnou rozdíly v zabarvení způsobené rozdílností materiálů jako jsou sklo, plast či kov.
- Výrazné stíny na skle dvířek se mohou jevit jako šmouhy, ve skutečnosti se však jedná o odraz světla z žárovky vnitřního osvětlení trouby.
- Smalt se při velmi vysoké teplotě začíná vypalovat. To může vést k mírnému zesvětlení barvy. Jedná se o normální jev, který nemá žádný vliv na funkčnost trouby. Na okrajích tenkých plechů není možné nanést smalt po celém povrchu. Z tohoto důvodu mohou na dotek působit hrubým dojmem, i když ochrana plechu proti korozi tím není nijak narušena.

Čisticí prostředky

Dbejte informací uvedených v tabulce, aby nedošlo k poškození různých povrchů trouby z důvodu použití nevhodného čisticího prostředku. Nikdy nepoužívejte

- abrazivní nebo žíravé čisticí prostředky,
- silné čisticí prostředky s obsahem alkoholu,
- drátěnky nebo houbičky s hrubým povrchem,
- čisticí zařízení využívající vysokého tlaku nebo proudu páry.

Nové hadříky před použitím důkladně propte.

Místo	Čisticí prostředky
Přední strana trouby	Teplá voda s trochou saponátu: Otřete hadříkem a osušte jemnou utěrkou. Nepoužívejte prostředky na čištění skel ani škrabky na sklo.
Nerezová část	Teplá voda s trochou saponátu: Otřete hadříkem a osušte jemnou utěrkou. Svrny po vodním kameni, tuku, škrobové moučce a bílku očistěte okamžitě, jinak by mohlo pod těmito svrnami docházet ke korozi. V našich servisních střediscích nebo ve specializovaných prodejnách lze zakoupit specifické čisticí prostředky pro ošetřování nerezové oceli, které jsou vhodné i pro teplé povrchy. Čisticí prostředek nanášejte velmi jemným měkkým hadříkem.
Sklo	Prostředek na čištění skel: Očistěte pomocí jemného hadříku. Nepoužívejte škrabku na sklo.

Místo	Čisticí prostředky
Okénko	Prostředek na čištění skel: Očistěte pomocí jemného hadříku. Nepoužívejte alkohol, ocet ani jiné čisticí přípravky s obsahem abraziv nebo kyselin.
Skla ve dvířkách	Prostředek na čištění skel: Očistěte pomocí jemného hadříku. Nepoužívejte škrabky na sklo.
Kryt dvířek	Specifické čisticí prostředky pro ošetřování nerezové oceli (lze zakoupit v našich servisních střediscích nebo ve specializovaných prodejnách). Řiďte se pokyny výrobce.
Vnitřní část trouby	Teplá voda s trochou saponátu nebo octová voda: Očistěte hadříkem. V případě extrémních nečistot použijte kovovou drátěnku z nerezové oceli nebo specifické čisticí prostředky na trouby. Použijte je až po vychladnutí vnitřku trouby. Doporučujeme raději používat funkci samočištění. Pro více informací viz kapitola <i>Samočisticí funkce</i> .
Ochranný skleněný kryt osvětlení trouby	Teplá voda s trochou saponátu: Očistěte hadříkem.
Závěsné rošty nebo vodící lišty	Teplá voda s trochou saponátu: Nechte odmočit a očistěte hadříkem nebo kartáčkem.
Výsuvné lišty	Teplá voda s trochou saponátu: Očistěte hadříkem nebo kartáčkem. Nenechávejte odmočit ani nemyjte v myčce.
Příslušenství	Teplá voda s trochou saponátu: Nechte odmočit a očistěte hadříkem nebo kartáčkem.

Funkce osvětlení

Pro usnadnění čištění trouby je možné uvnitř trouby zapnout osvětlení.

Zapnutí osvětlení pečicí trouby

Volič funkcí nastavte na .

Osvětlení se zapne.

Vypnutí osvětlení trouby

Otočte ovladač funkcí do polohy .

Sundání a nasazení obou závěsných roštů neboli ližin

Levý i pravý závěsný rošt nebo výsuvné ližiny je možno kvůli čištění vyndat. Trouba musí být vychladlá.

Vyjmutí rámu nebo kolejnič

1. Rám nebo kolejnič nazdvihněte vpředu nahoru a vyhákněte (obr. A).
2. Poté rám nebo kolejnič vytáhněte úplně dopředu a vyjměte (obr. B).

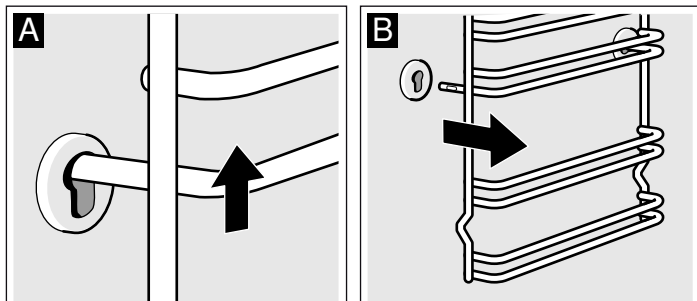

Rámy nebo kolejnič vyčistěte mycím prostředkem a houbičkou. Na úporné nečistoty použijte kartáček.

Zavěšení roštů nebo vodicích lišt

1. Závěsný rošt nebo vodicí lištu zasuňte nejprve do zadní drážky a přitiskněte mírně směrem dozadu (obrázek A)
2. a poté jej zasuňte do přední drážky (obrázek B).

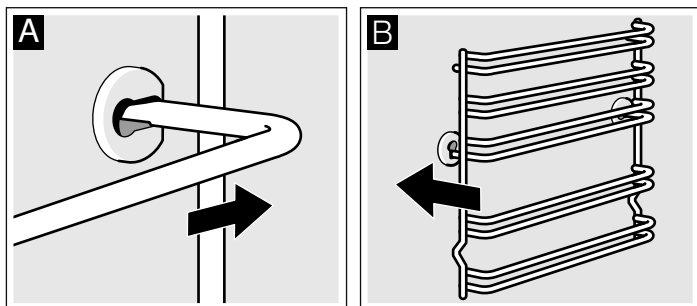

Závěsné rošty nebo vodicí lišty zapadají na levé i na pravé straně. Ohyb musí vždy směřovat dolů.

Vysazení a nasazení dvířek trouby

Vysazení dvířek trouby usnadňuje jejich demontáž a čištění skel.

Závěsy dvířek trouby jsou vybaveny pojistkou. Je-li pojistka zavřená (obr. A), dvířka nelze vysadit. Otevřením pojistky za účelem vysazení dvířek (obr. B), se zároveň zablokuje závěsy. Dvířka se tak nemohou náhle zavřít.

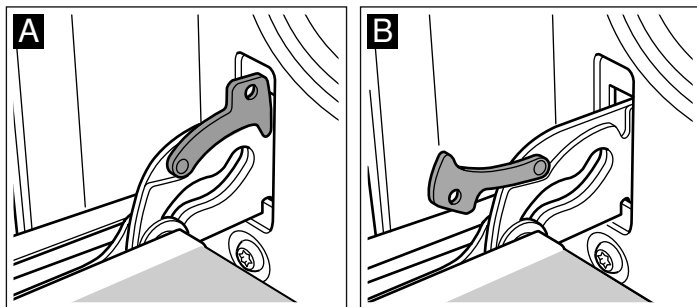

⚠ Nebezpečí poranění!

Nejsou-li závěsy zablokovány pojistkou, mohou se náhle zavřít. Dbejte na to, aby pojistky byly vždy zavřené, s výjimkou situací, kdy potřebujete vysadit dvířka. V takovém případě musí být pojistky otevřené.

Vysazení dvířek

1. Dvířka trouby zcela otevřete.
2. Obě pojistky vpravo i vlevo vyklopte (obr. A).
3. Dveře trouby přivřete k dorazu do svislé polohy (obr. B) Uchopte dvířka ze stran oběma rukama. Přivřete je ještě více a vysadte je.

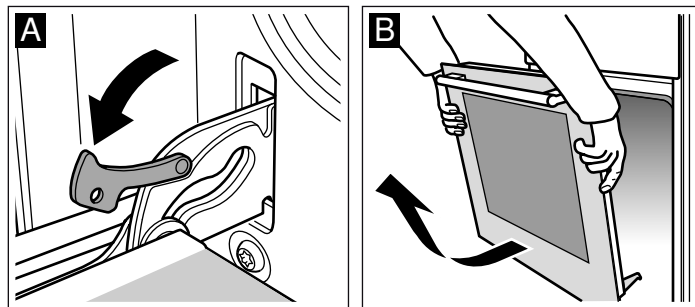

Nasazení dvířek

Při nasazování dvířek dodržujte stejný postup v opačném pořadí.

1. Při nasazování dvířek sledujte, zda oba závěsy správně sedí v odpovídajících otvorech (obrázek A).
2. Spodní výřez závěsů musí sedět na obou stranách (obrázek B).

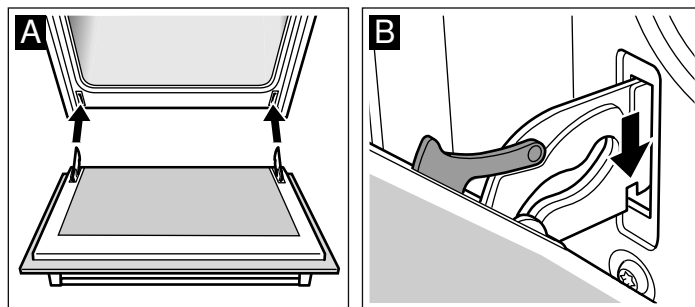

Nesprávné nasazení závěsů může způsobit zkřivení dvířek.

3. Zavřete pojistky závěsů (obrázek C). Zavřete dvířka trouby.

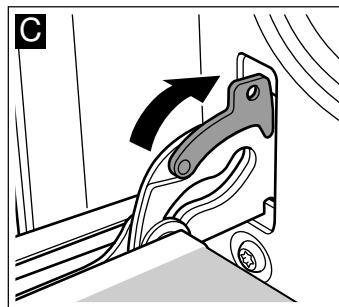

⚠ Nebezpečí poranění!

Nedotýkejte se závěsů, dvířka mohou náhle spadnout, nebo může dojít k náhlému zavření závěsu. Zavolejte do odborného autorizovaného servisu.

Demontáž krytu dvířek

Kryt dvířek trouby může časem změnit barvu. Při důkladnějším čištění je vhodné sejmout kryt.

1. Dvířka trouby zcela otevřete.
2. Odšroubujte kryt dvířek trouby. Šroubky se nacházejí vlevo i vpravo (obr. A).
3. Sejměte kryt (obr. B).

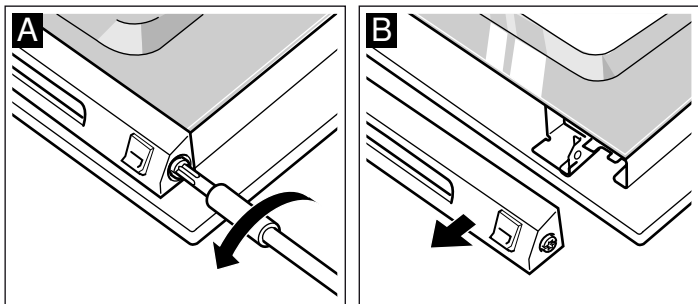

Dokud kryt nebude namontován zpět, dbejte na to, aby nedošlo k zavření dvířek trouby. Mohlo by dojít k poškození vnitřního skla.

Kryt očistěte prostředkem určeným pro čištění nerezové oceli.

4. Nasaďte jej zpět a upevněte.
5. Zavřete dvířka trouby.

Demontáž a montáž skleněných tabulí

Kvůli lepšímu čištění můžete skleněné tabule ve dvířkách pečicí trouby demontovat.

Při demontáži vnitřních tabulí si zapamatujte, v jakém pořadí je vyjímáte. Abyste tabule namontovali zpět ve správném pořadí, řiďte se čísly uvedenými na jednotlivých tabulích.

Demontáž

1. Dvířka pečicí trouby vysaďte a madlem dolů je položte na hadr.
2. Odšroubujte kryt nahoře na dvířkách pečicí trouby. Za tímto účelem vyšroubujte šrouby vlevo a vpravo (obrázek A).
3. Nazdvihněte horní tabuli, vytáhněte ji a sejměte obě malá těsnění (obrázek B).

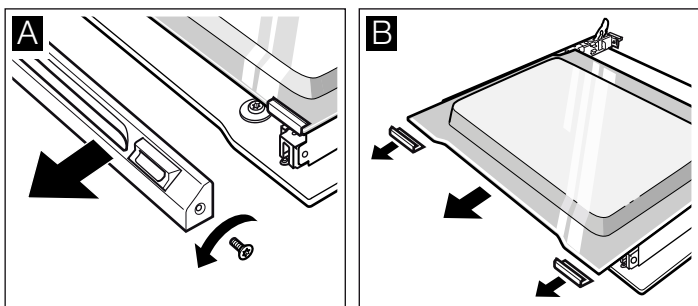

4. Odšroubujte přídržné spony vpravo a vlevo. Nazdvihněte tabuli a sejměte z ní spony (obrázek C).
5. Sejměte těsnění dole na tabuli (obrázek D). Za těsnění zatáhněte a sejměte ho směrem nahoru. Vytáhněte tabuli.

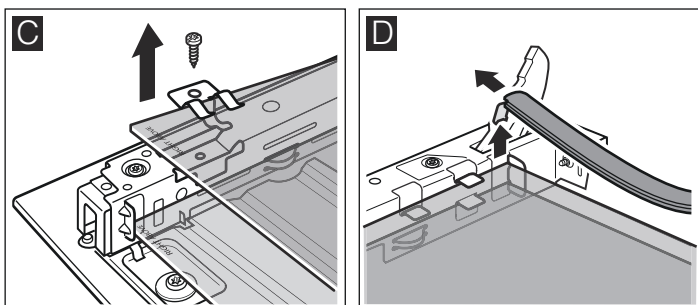

6. Spodní tabuli vytáhněte šikmo nahoru.
7. Šrouby vlevo a vpravo na plechovém dílu NEVYŠROUBOVÁVEJTE (obrázek E).

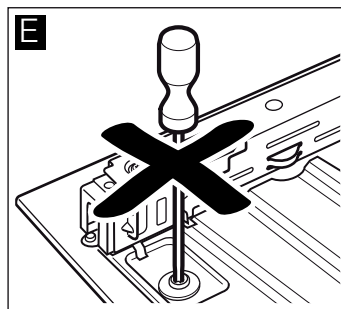

Skleněné tabule vyčistěte čisticím prostředkem na sklo a měkkým hadrem.

⚠ Nebezpečí úrazu!

Poškrábané sklo dvířek spotřebiče může prasknout. Nepoužívejte škrabku na sklo ani ostré nebo abrazivní čisticí prostředky.

Montáž

Při montáži dbejte na to, aby se na obou tabulích vlevo dole nacházel obrácený nápis „Right above“.

1. Spodní tabuli zasuňte šikmo dozadu (obrázek A).
2. Zasuňte prostřední tabuli (obrázek B).

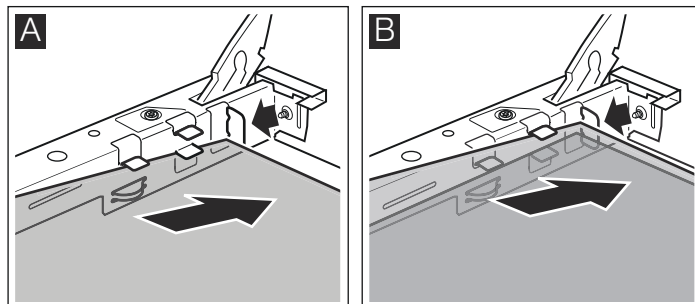

3. Nasaďte přídržné spony vpravo a vlevo na tabuli, vyrovnejte je tak, aby byly pružiny nad otvorem pro šroub a přišroubujte je (obrázek C).
4. Znovu zahákněte těsnění dole na tabuli (obrázek D).

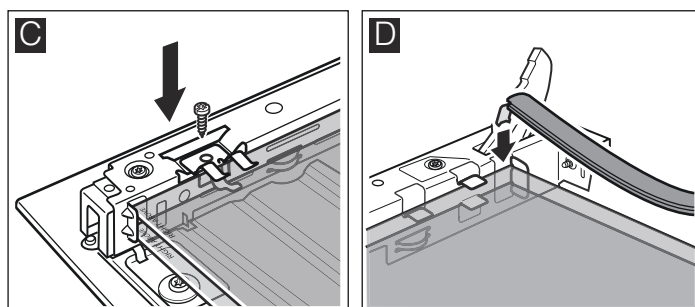

5. Horní tabuli zasuňte šikmo dozadu do obou držáků. Dbejte na to, abyste při tom neposunuli těsnění dozadu (obrázek E).
6. Nasaďte na tabuli opět obě malá těsnění vlevo a vpravo (obrázek F).

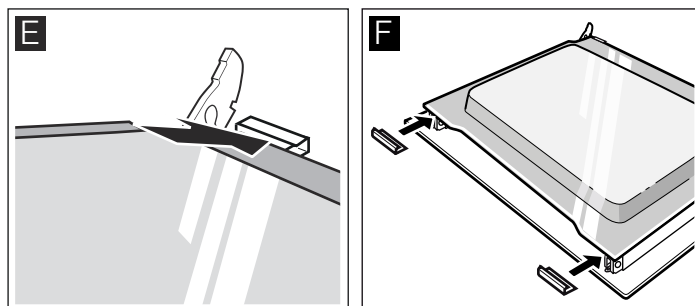

7. Nasadíte a přišroubujete kryt.



8. Zavěste dvířka pečicí trouby.

Pečicí troubu používejte teprve tehdy, jsou-li tabule řádně namontovány.

Co dělat v případě poruchy?

Dojde-li k poruše, často se stává, že je to jen drobná závada, kterou lze snadno odstranit. Než zavoláte na technický servis, pokuste se poruchu vyřešit sami za pomoci následující tabulky.



Tabulka závad

Závada	Možná příčina	Řešení/doporučení
Trouba nefunguje.	Vadná pojistka.	Zkontrolujte v pojistkové skříni, zda je pojistka v pořádku.
	Výpadek dodávky elektrické energie.	Zkontrolujte, zda světlo v kuchyni svítí, nebo zda fungují jiné domácí elektrospotřebiče.
Na displeji se rozsvítí a nuly.	Výpadek dodávky elektrické energie.	Znovu nastavte čas.
Trouba nehřeje.	Kontakty jsou zaprášené.	Otočte několikrát ovládacím knoflíkem oběma směry.
Dvířka trouby nelze otevřít. Na displeji se rozsvítí symbol  .	Dvířka trouby jsou blokována kvůli samočištění  .	Vyčkejte, dokud trouba nezchladne a nezhasne symbol  .
Na displeji se zobrazí F8 .	Bylo aktivováno automatické vypnutí.	Otočte ovládací knoflík funkcí do polohy na nule.

Chybová hlášení

Objeví-li se na displeji chybové hlášení **E**, stiskněte senzor . Chybové hlášení zmizí. Dojde k vynulování nastavené funkce času. Nezmizí-li chybové hlášení, kontaktujte servisní centrum.

Následující chybová hlášení může uživatel vyřešit vlastními silami.

Chybové hlášení	Možná příčina	Řešení/doporučení
E011	Senzor byl stisknutý příliš dlouho nebo se zasekl.	Tiskněte senzory, jeden po druhém. Zkontrolujte, zda se některý senzor nezasekl, není zakrytý nebo špinavý.
E106	Blokování dvířek bylo aktivováno při otevřených dvířkách.	Stiskněte senzor  . Nyní opět můžete provést nastavení.
E115	Teplota uvnitř trouby je příliš vysoká.	Dvířka trouby jsou zablokována a vyhřívání bylo přerušeno. Počkejte, až trouba vychladne. Stiskněte senzor  a znovu nastavte čas.

Nebezpečí elektrického výboje!

Neodborné opravy jsou nebezpečné. Opravy směřj provádět pouze vyškolení pracovníci odborného autorizovaného servisu.

Výměna žárovky osvětlení trouby

Je-li žárovka osvětlení trouby opotřebovaná, je třeba ji vyměnit. Prostřednictvím odborného servisu nebo ve specializovaných prodejnách můžete zakoupit náhradní žárovky 220-240 V, závit E14, 25 W odolné vůči teplotu (T300 °C). Používejte pouze tento typ žárovek.

Nebezpečí elektrického výboje!

Odpojte spotřebič od elektrické sítě. Ujistěte se, že je skutečně odpojen.

1. Do studené trouby vložte utěrku, aby nedošlo k jejímu poškození.
2. Odšroubujte skleněný kryt směrem doleva a sejměte jej.

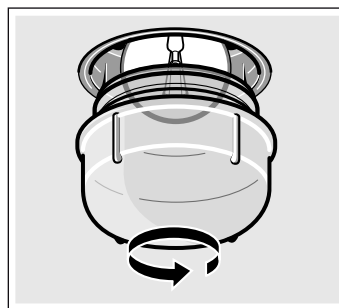

3. Nahradte žárovku obdobným typem žárovky.
4. Našroubujte zpět skleněný kryt.
5. Vyměňte utěrku a spotřebič zapojte do elektrické sítě.

Ochranné sklo

Jestliže došlo k poškození ochranného skla, je nutné ho vyměnit. Ochranná skla lze zakoupit v autorizovaném servisu. Uvádějte č. výrobku a výrobní č. spotřebiče.

Zákaznický servis

Potřebuje-li váš spotřebič opravu, obraťte se na náš servis. Vždy najdeme vhodné řešení, abychom předešli zbytečným návštěvám techniků.

Číselné označení výrobku (E-Nr.) a výrobní číslo (FD-Nr.)

Při kontaktování našeho zákaznického servisu uveďte prosím číselné označení výrobku (E-Nr.) a výrobní číslo (FD-Nr.), abychom vám mohli kvalifikovaně pomoci. Typový štítek s těmito čísly naleznete na pravé straně dvířek spotřebiče. Abyste je v případě potřeby nemuseli dlouho hledat, můžete si údaje o spotřebiči hned nyní zapsat do níže uvedeného políčka.

Č. výrobku (E-Nr.)	Výr. č. (FD-Nr.)
--------------------	------------------

Mějte na paměti, že návštěva zákaznického servisu není v případě chybné obsluhy bezplatná ani během záruční doby.

Tipy jak šetřit energii a životní prostředí

Zde vám poradíme, jak můžete při pečení ušetřit energii a jak správně postupovat při likvidaci spotřebiče.

Úspora energie

- Troubu předehřívejte pouze v případě, že to uvádí recept nebo tabulka.
- Používejte tmavé pečicí formy opatřené tmavým lakem nebo smaltem. Lépe vstřebávají teplo.
- Během vaření, pečení či grilování nechávejte dvířka trouby zavřená.
- Při pečení více moučníků doporučujeme péci je ihned po sobě. Trouba zůstane horká. Tím se zkrátí doba pečení druhého moučniku. Do trouby lze rovněž vložit dvě formy obdélníkového tvaru najednou vedle sebe.
- U pečení trvajících dlouhou dobu můžete spotřebič vypnout 10 minut před koncem a využít tak zbytkového tepla k dopečení pokrmu.

Ekologická likvidace

Obal zlikvidujte v souladu s předpisy na ochranu životního prostředí.



Tento spotřebič je označen v souladu s evropskou směrnicí 2012/19/EU o nakládání s použitými elektrickými a elektronickými zařízeními (waste electrical and electronic equipment - WEEE).

Tato směrnice stanoví jednotný evropský (EU) rámec pro zpětný odběr a recyklování použitých zařízení.

Dôležité bezpečnostné pokyny	16	Automatické vypnutie	23
Príčiny poškodení	18	Samočistenie	24
Váš nový sporák	18	Dôležité upozornenia.....	24
Ovládací panel.....	18	Pred samočistením.....	24
Volič funkcií.....	19	Nastavenie.....	24
Senzory a displej.....	19	Po samočistení.....	25
Tlačidlá na zmenu nastavených stupňov	19	Údržba a čistenie	25
Varný priestor	19	Čistiace prostriedky.....	25
Odporúčania na používanie.....	19	Funkcia osvetlenie	25
Vaše príslušenstvo	20	Zloženie a nasadenie mriežok alebo závesných roštov na ľavej a pravej strane.....	26
Čistenie príslušenstva	20	Zloženie a nasadenie dvierok rúry na pečenie.....	26
Pred prvým použitím	20	Odmontovanie krytu dvierok.....	27
Naprogramovanie času	20	Demontáž a montáž skiel dvierok	27
Zahriatie rúry.....	20	Čo robiť v prípade poruchy	28
Čistenie príslušenstva	20	Tabuľka porúch	28
Nastavenie rúry na pečenie	21	Výmena lampy.....	28
Druh ohrevu a teplota	21	Ochranné sklo	28
Rýchloohrev	21	Zákaznícky servis	29
Nastavenie funkcií času	21	Číslo výrobku (E-Nr.) a výrobné číslo (FD-Nr.).....	29
Časomer	21	Tipy na úsporu energie a ochranu životného prostredia	29
Čas ohrevu.....	22	Úspora energie.....	29
Čas vypnutia	22	Likvidácia v súlade s predpismi na ochranou životného prostredia	29
Aktuálny čas	23		
Zmena základného nastavenia	23		

Dôležité bezpečnostné pokyny

Tento návod si starostlivo prečítajte. Len potom môžete spotrebič obsluhovať bezpečne a správne. Návod na používanie a montážny návod si odložte na neskoršie použitie alebo pre nasledujúceho vlastníka spotrebiča.

Tento spotrebič je určený len na zabudovanie. Dodržiavajte špeciálny návod na montáž.

Po vybalení spotrebič preskúšajte. Pokiaľ vznikli škody pri transporte, spotrebič nepripájajte.

Spotrebiče bez zástrčky smí zapojovať pouze oprávnený odborník. Pokiaľ je spotrebič nesprávne zapojený, nemáte v prípade škody nárok na záruku.

Tento spotrebič je určený len na používanie v domácnosti a v zodpovedajúcom prostredí domácnosti. Spotrebič používajte výhradne na prípravu pokrmov a nápojov. Spotrebič nenechávajte počas prevádzky bez dozoru. Spotrebič používajte len v uzavretých priestoroch.

Tento spotrebič je určený na použitie maximálne do výšky 2 000 metrov nad morom.

Deti od 8 rokov a osoby so zníženými fyzickými, zmyslovými alebo duševnými schopnosťami, nedostatkom skúsenosti či vedomostí môžu tento spotrebič používať len pod dozorom alebo po poučení o bezpečnom používaní spotrebiča a o nebezpečenstvách, ktoré pri jeho používaní vznikajú.

Nikdy nedovoľte deťom, aby sa hrali so spotrebičom. Čistenie a používateľskú údržbu nesmú vykonávať deti bez dozoru.

Príslušenstvo vždy správne vsuňte do varného priestoru. *Pozri opis Príslušenstvo vnávo*de na používanie.

Nebezpečenstvo požiaru!

- Horľavé predmety uložené vo varnom priestore sa môžu zapáliť. Vo varnom priestore nikdy neukladajte horľavé predmety. Ak sa v spotrebiči vyskytne dym, nikdy neotvárajte jeho dvierka. Vypnite spotrebič avytiahnite sieťovú zástrčku alebo vypnite poistku v poistkovej skrinke.

- Pri otváraní dvierok spotrebiča vzniká prievan. Papier na pečenie sa môže dostať do kontaktu svyhrievacími prvkami avznietíť. Pri predhrievaní nekladte nikdy papier na pečenie na príslušenstvo bez upevnenia. Papier na pečenie zaťažte vždy nádobou alebo formou na pečenie. Papierom vyložte len potrebnú plochu. Papier na pečenie nesmie presahovať okraje príslušenstva.

Nebezpečenstvo popálenia!

- Spotrebič sa veľmi zohreje. Nikdy sa nedotýkajte horúcich vnútorných plôch varného priestoru avyhrievacích prvkov. Spotrebič nechajte vždy vychladnúť. Zabráňte prístupu detí.
- Príslušenstvo alebo riad sa veľmi zohreje. Horúci riad apríslušenstvo vždy vyberajte zvarného priestoru pomocou kuchynskej chňapky.
- Alkoholové výpary sa môžu vo varnom priestore vznietiť. Nikdy nepoužívajte na prípravu jedál veľké množstvo nápojov svysokým percentom alkoholu. Použite len malé množstvo nápojov svysokým percentom alkoholu. Opatrne otvorte dvierka spotrebiča.

Nebezpečenstvo obarenia!

- Prístupné časti sa počas prevádzky zohrejú na vysokú teplotu. Nikdy sa nedotýkajte horúcich častí. Zabráňte prístupu detí.
- Po otvorení dvierok spotrebiča môže zrúry vystúpiť horúca para. Opatrne otvorte dvierka spotrebiča. Zabráňte prístupu detí.
- Zvody vhorúcom varnom priestore sa môže vytvoriť vodná para. Do horúceho varného priestoru nikdy nelejte vodu.

Nebezpečenstvo poranenia!

Poškriabané sklo dvierok spotrebiča môže prasknúť. Nepoužívajte škrabky na sklo, ostré alebo abrazívne čistiace prostriedky.

Nebezpečenstvo úrazu elektrickým prúdom!

- Neodborné opravy sú nebezpečné. Ak spotrebič nefunguje správne, vypnite poistku v poistkovej skrinke. Zavolajte servis. Opravu smie vykonať výhradne technik zákazníckeho servisu vyškolený našou spoločnosťou.

- Na horúcich častiach sa môže roztaviť izolácia káblov elektrických spotrebičov. Zabráňte, aby sa prívodné káble elektrických spotrebičov dostali do styku s horúcimi časťami spotrebiča.
- Pokiaľ by do spotrebiča vnikla vlhkosť, mohlo by to mať za následok úraz elektrickým prúdom. Nepoužívajte vysokotlakový ani parný čistič.
- Pri výmene žiarovky osvetlenia varného priestoru sú kontakty objímky žiarovky pod prúdom. Pred výmenou vyťahnite sieťovú zástrčku alebo vypnite poistku vpoistkovej skrinke.
- Vadný spotrebič môže spôsobiť úraz elektrickým prúdom. Vadný spotrebič nikdy nezapínejte. Vytáhnite sieťovú zástrčku ze zásuvky alebo vypnite pojistku v pojistkovej skrinke. Zavolejte servis.

Nebezpečenstvo požiaru!

- Voľné zvyšky jedál, tuk a výpek sa môžu počas procesu samočistenia vznietiť. Pred každým procesom samočistenia odstráňte zvarného priestoru hrubé nečistoty.
- Varné nádoby sú po procese samočistenia zvonku veľmi horúce. Na rúčku dvierok nikdy nevešajte horľavé predmety, ako napr. utierky na riad. Prednú stranu spotrebiča udržiavajte voľnú. Zabráňte prístupu detí.

Nebezpečenstvo popálenia!

- Varný priestor sa počas procesu samočistenia veľmi rozhorúči. Dvierka spotrebiča nikdy neotvárajte alebo blokovací háčik nikdy neposúvajte rukou. Spotrebič nechajte vychladnúť. Zabráňte prístupu detí.
-  počas samočistenia je vonkajší povrch spotrebiča veľmi horúci. V tomto čase sa nikdy nedotýkajte dvierok spotrebiča. Nechajte spotrebič vychladnúť. Zabráňte prístupu detí.

Nebezpečenstvo ťažkého poškodenia zdravia!

Spotrebič sa počas procesu samočistenia veľmi zohreje. Nepriľnavá vrstva plechov a foriem sa naruší a vznikajú jedovaté výpary. Počas procesu samočistenia nikdy nedávajte vyčistiť plechy alebo formy s nepriľnavou povrchovou vrstvou. Spolu s rúrou čistite len smaltované príslušenstvo.

Príčiny poškodení

Pozor!

- Príslušenstvo, fólia, papier na pečenie alebo nádoba na dne varného priestoru: Na dno varného priestoru nekladte žiadne príslušenstvo. Dno varného priestoru nevykladajte fóliou alebo papierom na pečenie žiadneho druhu. Na dno varného priestoru nekladte žiadne nádoby, ak je teplota nastavená na viac ako 50 °C. Hromadí sa teplo. Časy pečenia a smaženia potom nesúhlasia a dochádza k poškodeniu smaltu.
- Voda v horúcom varnom priestore: Do horúceho varného priestoru nikdy nelejte vodu. Vznikne vodná para. Zmenou teploty sa môže poškodiť smalt.
- Vlhké potraviny: V zatvorenom varnom priestore neuchováajte dlhší čas žiadne vlhké potraviny. Poškodil by sa smalt.
- Ovocná šťava: Pri pečení veľmi šťavnatých ovocných koláčov nenaplňte plech na pečenie príliš vysoko. Ovocná šťava odkvapkávajúca z plechu na pečenie zanecháva flaky, ktoré nemožno vyčistiť. Radšej použite hlbší univerzálny pekáč.
- Vychladnutie s otvorenými dvierkami spotrebiča: Varný priestor nechajte vychladnúť vždy uzavretý. Aj keď dvierka rúry len trochu otvoríte, môže časom dôjsť k poškodeniu susedných hrán kuchynskej linky.
- Silno znečistené tesnenie dvierok: Ak je tesnenie dvierok silno znečistené, dvierka spotrebiča sa pri prevádzke už správne nezatvárajú. Susedné hrany kuchynskej linky sa môžu poškodiť. Tesnenie rúry udržiavajte vždy včistote.
- Dvierka spotrebiča ako sedacia alebo odkladacia plocha: Nestavajte, nesadajte anešajte sa na otvorené dvierka spotrebiča. Na dvierka spotrebiča neodkladajte žiaden riad alebo príslušenstvo.
- Vsunutie príslušenstva: Podľa typu spotrebiča môže príslušenstvo poškríbať sklo dvierok pri zatváraní spotrebiča. Príslušenstvo vždy zasunite až na doraz do varného priestoru.
- Preprava spotrebiča: Spotrebič neprenášajte ani nedržte za držadlo na dvierkach. Držadlo na dvierkach by nevydržalo hmotnosť spotrebiča a mohlo by sa zlomiť.

Váš nový sporák

Zoznámte sa s vaším novým spotrebičom. V tejto kapitole vám vysvetlíme, ako funguje ovládací panel a jeho jednotlivé časti. Nájdete tu tiež informácie o príslušenstve a vnútorných častiach rúry na pečenie.

Ovládací panel

Tu vidíte prehľad ovládacieho panela. V indikačnom poli sa nedajú zobrazíť všetky symboly súčasne. V závislosti od typu spotrebiča sú možné odchýlky.

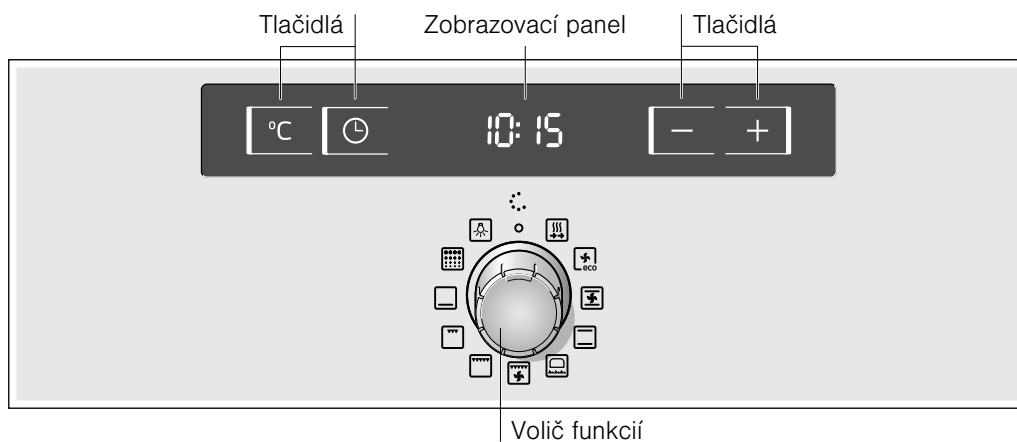

Zatlačací otočný volič

Niektoré rúry majú zatlačací otočný volič. Zatláčiť a vysunúť môžete otočný volič tak, že ho v nulovej polohe stlačíte.

Senzory

Senzory nestláčajte nasilu. Stlačte len príslušný symbol.

Volič funkcií

Voličom funkcií nastavte druh ohrevu.

Poloha	Použitie
Poloha na nule	Rúra na pečenie je vypnutá.
Rýchle rozohrievanie	Rúra dosiahne veľmi rýchlo nastavenú teplotu.
Horúci vzduch eco*	Na koláče, pečivo, zmrazené výrobky, mäso a ryby na jednej úrovni bez predhrievania. Ventilátor rovnomerne rozháňa špeciálne energeticky optimalizované teplo vo varnom priestore.
Cirkulácia vzduchu*	Na koláče a pečivo. Možné je pečenie na dvoch úrovniach. Ventilátor na zadnej stene rúry rovnomerne rozháňa teplo vo varnom priestore.
Horný/dolný ohrev*	Na koláče, nákypy a chudé kúsky mäsa, napr. hovädzieho alebo diviny, na jednej úrovni. Teplo prichádza rovnomerne zhora a zdola.
Pec na drevo	Na čerstvú, chladenú alebo mrazenú pizzu, lístkové cesto, šatôčky alebo ploché cestoviny a na pečivo, napr. muffiny. Tento druh ohrevu aktívuje dolný ohrev a ventilátor. Teplo sa dostáva na potraviny zdola silnejšie ako zhora.
Gril s cirkuláciou vzduchu	Pečenie mäsa, hydiny a rýb. Ohrevné teleso grilu a ventilátor sa striedavo zapínajú a vypínajú. Ventilátor rovnomerne rozvádza teplo grilu okolo jedla.
Gril, veľká plocha	Na grilovanie steakov, klobás, toastov a rýb. Rozohreje sa celá plocha pod ohrevným telesom grilu.
Gril, malá plocha	Grilovanie malých množstiev steakov, párkov, toastov a rýb. Rozohreje sa vnútorná časť ohrevného telesa grilu.
Dolný ohrev	Zaváranie, pečenie a zapekanie. Teplo prichádza zdola.
Samočistenie	Automatické čistenie varného priestoru. Varný priestor sa zahrieva, kým nezmiznú nečistoty.
Osvetlenie rúry	Zapnutie osvetlenia rúry

* Druh ohrevu, pre ktorý bola určená trieda energetickej účinnosti podľa normy EN60350.

Keď sa zvolí druh ohrevu, v indikačnom poli sa rozsvieti symbol .

Senzory a displej

Senzory slúžia na nastavenie rôznych funkcií. Na displeji sa zobrazia nastavené hodnoty.

Senzor	Funkcia senzora
°C Teplota	Zvoľte teplotu a grilovací stupeň alebo stupeň čistenia.
Funkcie času	Voľba časomeru , času trvania prípravy pokrmu , času ukončenia a aktuálneho času .
- Mínus	Zníženie nastavených hodnôt.
+ Plus	Zvýšenie nastavených hodnôt.

Na displeji sa rozsvieti symbol tej funkcie času, ktorá je práve aktívna.

Tlačidlá na zmenu nastavených stupňov

Tlačidlami **+** alebo **-** sa dajú meniť všetky prednastavené a odporúčané stupne.

+ = zvýšiť nastavené stupne.

- = znížiť nastavené stupne.

Rozsahy

30 – 270	Rozsah teplôt	Teplota vo varnom priestore v °C.
1 – 3	Stupne grilovania	Stupne grilovania pre gril s malou a veľkou plochou 1 = stupeň 1, mierne 2 = stupeň 2, stredne 3 = stupeň 3, silno
	Stupne čistenia	Stupne čistenia pre samočistenie 1 = stupeň 1, mierne 2 = stupeň 2, stredne 3 = stupeň 3, silno
1 s – 23:59 h		Trvanie prípravy
1 s – 23:59 h		Čas spínacích hodín.

Symbol ohrevu

Pokým sa rúra na pečenie rozohrieva, v indikačnom poli svieti symbol . Keď rúra dosiahne optimálnu teplotu na vloženie jedla a drží sa na konštantnej výške, symbol sa vypne.

Pri stupňoch grilovania a čistenia sa symbol nerozsvieti.

Varný priestor

Vo varnom priestore je osvetlenie. Ventilátor zabraňuje, aby sa rúra príliš rozohriala.

Osvetlenie rúry

Počas prevádzky svieti osvetlenie vo varnom priestore. Osvetlenie rúry zhasne, keď je nastavená teplota pod 60 °C a počas automatického čistenia. Tak je možné optimálne a presné nastavenie.

V polohe voliča funkcií môžete osvetlenie rúry zapnúť aj vtedy, keď je rúra vypnutá.

Ventilátor

Ventilátor sa zapína a vypína podľa potreby. Teplý vzduch uniká cez vrchnú časť dverí. Pozor! Nezakrývajte ventilačný otvor. Rúra na pečenie by sa mohla prehriať.

Ventilátor zostáva určitú dobu zapnutý aj po vypnutí rúry na pečenie, aby táto rýchlejšie vychladla.

Odporúčania na používanie

V prílohe tohto návodu *Naše kuchynské štúdio* nájdete výber jedál a rád na optimálne používanie rúry na pečenie a odsek na tému *Šetriaca diéta*, ktorý bol vypracovaný pre skúšobné inštitúty.

Vaše príslušenstvo

Vaše dodané príslušenstvo je vhodné na prípravu mnohých jedál. Dbajte na to, aby ste príslušenstvo vždy správne zasunuli do varného priestoru.

Aby sa niektoré jedlá vydarili ešte lepšie alebo aby zaobchádzanie svašou rúrou bolo ešte komfortnejšie, k dispozícii je výber osobitného príslušenstva.

Čistenie príslušenstva

Príslušenstvo môžete umiestniť do rúry v 5 rôznych výškach. Vložte ho podľa možnosti vždy čo najďalej, aby sa nedotýkalo skla dvierok rúry.

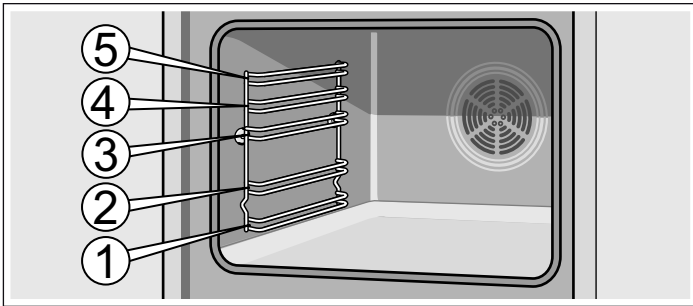

Príslušenstvo sa dá až do polovice vytriahnuť von, pričom pevne sedí. Jedlá sa tak dajú ľahko vybrať.

Pri zasúvaní príslušenstva do rúry dávajte pozor, aby sa zárez nachádzal na zadnom konci príslušenstva. Len tak presne zapadne.

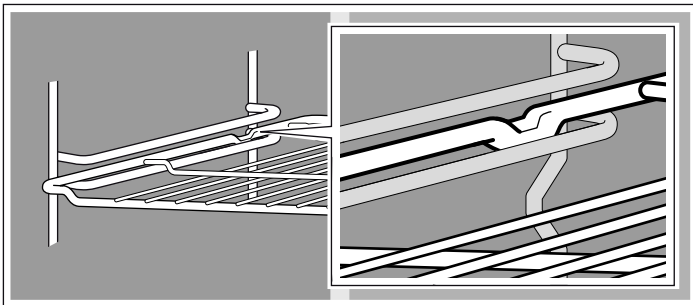

V závislosti od výbavy má spotrebič vyťahovacie koľajničky, ktoré ľahko zapadnú, keď sú celkom vyťahnuté. Príslušenstvo sa tak dá ľahko vložiť dnu. Vyťahovacie koľajničky odblokujete tak, že ich slabým tlakom posuniete znova do rúry.

Upozornenie: Keď sa príslušenstvo rozhorúči, môže sa zdeformovať. Keď znova vychladne, deformácia zmizne. Nemá to žiaden vplyv na funkčnosť.

Vaša rúra je vybavená len niektorými z nasledovných doplnkov.

Príslušenstvo je možné v servisných strediskách alebo špecializovaných predajniach. Viac informácií o dostupnom príslušenstve nájdete v obchodnom katalógu.



Rošt

Na riad, formy na pečenie, pečené mäso, grilované jedlá a hlboko zmrazené jedlá.

Rošt zasuňte otvorenou stranou k dvierkam rúry a zakrivením nadol.



Smaltovaný plech na pečenie

Na koláče, cestoviny a suché pečivo.

Plech na pečenie zasuňte do rúry skosenou stranou smerom k dvierkam.

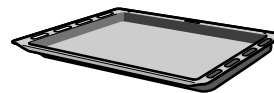

Univerzálny pekáč

Na šľavnaté koláče, pečivo, hlboko zmrazené jedlá a veľké kusy mäsa. Možno ho použiť aj ako pekáč s vysokým okrajom, keď grilujete priamo na rošte.

Univerzálny pekáč zasúvajte do rúry skosenou stranou smerom k dvierkam.

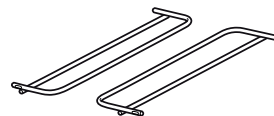

Držiak príslušenstva

Pri použití samočistenia môžete spolu s rúrou dať vyčistiť aj univerzálny pekáč alebo smaltovaný plech.

Držiaky príslušenstva zasuňte vpravo a vľavo.

Pred prvým použitím

Tu sa dozviete, čo musíte urobiť, než začnete prvý raz pripravovať jedlo vo vašej rúre na pečenie. Predtým si prečítajte kapitolu *Bezpečnostné pokyny*.

Naprogramovanie času

Po zapojení sa na displeji rozsvieti symbol a 0:00. Znovu nastavte čas.

1. Stlačte senzor .

Na displeji sa zobrazí čas 12:00.

2. Pomocou senzorov + alebo - nastavte čas.

3. Potvrďte stlačením senzora .

Po niekoľkých sekundách sa zobrazí naprogramovaný čas.

Zahriatie rúry

Aby ste odstránili vôňu novoty, predhrejte prázdnu zatvorenú rúru na pečenie. Najúčinnšie je na hodinu zapnúť horný a spodný ohrev na 240 °C. Uistite sa, že vo vnútri rúry nezostali žiadne zvyšky obalu.

1. Pomocou ovládača funkcií zvolte horný a spodný ohrev .

2. Stláčajte senzor +, kým sa na displeji nezobrazí 240 °C.

Po hodine rúru vypnite. Rúru vypnete otočením ovládača funkcií do polohy nula.

Čistenie príslušenstva

Pred prvým použitím príslušenstva ho dobre vyčistite teplou vodou s trochou prostriedku na umývanie riadu a handričkou.

Nastavenie rúry na pečenie

Existuje viacero spôsobov nastavenia rúry na pečenie. V nasledujúcich krokoch je opísané, ako nastaviť druh ohrevu a teplotu či stupeň grilovania. Na rúre na pečenie možno naprogramovať čas prípravy a čas ukončenia každého jedla. Pre ďalšie informácie si prečítajte kapitolu *Nastavenie funkcií času*.

Druh ohrevu a teplota

Príklad na obrázku: horný/dolný ohrev  pri teplote 190 °C.

1. Voličom funkcií nastavte druh ohrevu.

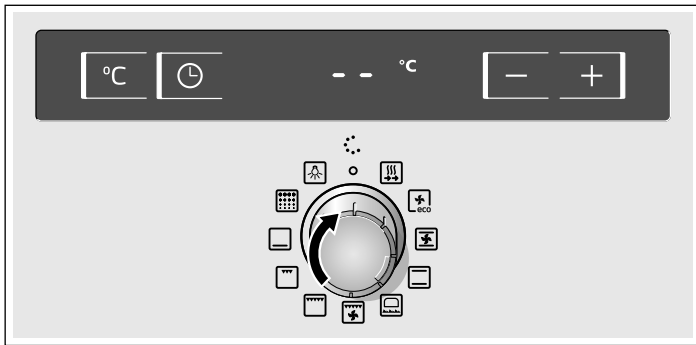

2. Tlačidlami **+** alebo **-** nastavte teplotu alebo požadovaný stupeň grilovania.

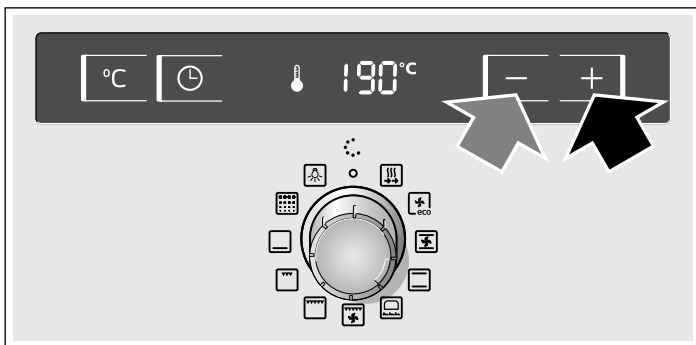

Rúra na pečenie začne hriať.

Vypnutie rúry na pečenie

Ovládač funkcií nastavte do polohy nula.

Zmena nastavení

Druh ohrevu, teplotu alebo grilovací stupeň je možné kedykoľvek upraviť.

Rýchloohrev

Pomocou funkcie rýchloohrevu rúra na pečenie veľmi rýchlo dosiahne nastavenú teplotu.

Rýchloohrev sa odporúča používať pri teplotách nad 100 °C. Aby ste dosiahli rovnomerné prepečenie, vložte pokrm do rúry až po ukončení rýchloohrevu.

1. Pomocou ovládača funkcií  zvolte rýchloohrev.

2. Pomocou senzorov **+** a **-** zvolte požadovanú teplotu.

Na displeji sa rozsvieti symbol . Rúra na pečenie začína hriať.

Koniec rýchloohrevu

Zaznie zvukový signál, symbol  zhasne. Potravinu vložte do rúry a vyberte požadovanú teplotu a funkciu.

Zrušenie rýchleho ohrevu

Ovládač funkcií nastavte do polohy nula. Rúra na pečenie je vypnutá.

Upozornenie: Pri funkcii rýchloohrev nie je možné nastaviť čas trvania prípravy pokrmu.

Nastavenie funkcií času

Táto rúra na pečenie je vybavená niekoľkými funkciami času. Senzorom  sa aktivuje menu a prepínajú sa funkcie. Symboly času zostávajú rozsvietené, kým sa vykonávajú nastavenia. Nastavenú funkciu času môžete upraviť pomocou senzorov **+** alebo **-**.

Časomer

Funkcia časomeru nezávisí od prevádzky rúry na pečenie. Časomer je vybavený vlastným signálom. Takto je možné určiť, či uplynul čas nastavený na časomere alebo nastalo automatické vypnutie rúry na pečenie (času trvania prípravy pokrmu).

1. Stlačte senzor .

Na displeji sa rozsvieti symbol .

2. Nastavenie času na časomere pomocou senzorov **+** alebo **-**.

Navrhovaná hodnota senzora **+** = 10 minút

Navrhovaná hodnota senzora **-** = 5 minút

Po niekoľkých sekundách sa zobrazí nastavený čas. Začína plynúť čas nastavený na časomere. Na displeji sa zobrazí symbol  a zobrazí sa priebeh času nastaveného na časomere.

Čas nastavený na časomere vypršal.

Zaznie zvukový signál. Na displeji sa zobrazí **00:00**. Časomer vypnite stlačením senzora .

Zmena času časomeru





Zmeňte čas časomeru pomocou senzorov **+** alebo **-**. Po niekoľkých sekundách sa zobrazí upravený čas.

Zrušenie času časomeru

Časomer zostáva zapnutý aj po vypnutí rúry. Nastavte čas na časomere na **00:00** pomocou senzora **-**. Časomer sa vypne.

Overenie nastaveného času



V prípade, že je nastavených viacero funkcií času, na displeji sa rozsvietia príslušné symboly.

Ak chcete zistiť zvolený čas na časomere , čas trvania prípravy pokrmu , čas ukončenia  alebo aktuálny čas , opakovane stláčajte senzor , kým sa nerozsvieti požadovaný symbol. Príslušná hodnota sa na niekoľko sekúnd zobrazí na displeji.

Čas ohrevu

Rúra umožňuje naprogramovanie času ohrevu pre každé jedlo. Po uplynutí času prípravy sa rúra automaticky vypne. Zabráni sa tak tomu, že sa musia prerušiť iné práce, aby sa rúra vypla alebo že sa neúmyselne prekročí čas ohrevu.

Príklad na obrázku: čas ohrevu 45 minút.

1. Voličom funkcií nastavte druh ohrevu.
2. Stlačte tlačidlo  dvakrát.
V indikačnom poli sa zobrazí **00:00** a symbol času ohrevu .

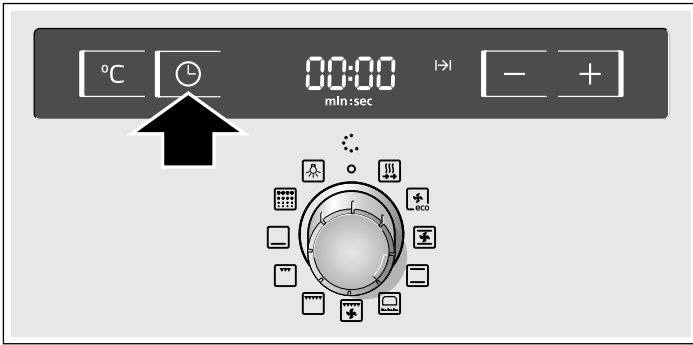

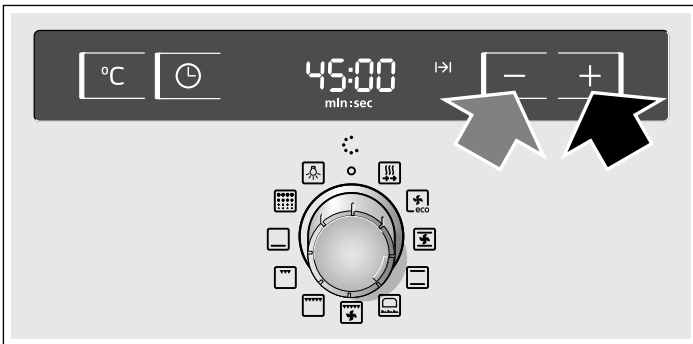

3. Čas prípravy nastavte tlačidlom **+** alebo **-**.
Navrhovaná hodnota tlačidla **+** = 30 minút
Navrhovaná hodnota tlačidla **-** = 10 minút



4. Stlačte tlačidlo **°C**.
Tlačidlami **+** alebo **-** nastavte teplotu alebo požadovaný stupeň grilovania.
Po niekoľkých sekundách sa rúra vypne. V indikačnom poli sa zobrazí nastavená teplota a rozsvieti sa symbol .

Čas ohrevu uplynul

Zaznie signál. Rúra na pečenie sa prestane zahrievať. V indikačnom poli sa zobrazí **00:00**. Stlačte tlačidlo  dvakrát. Tlačidlami **+** alebo **-** nastavte nový čas ohrevu alebo stlačte tlačidlo  a nastavte volič funkcií do polohy 0. Rúra je vypnutá.

Zmena času trvania prípravy pokrmu





Dvakrát stlačte senzor . Pomocou senzorov **+** alebo **-** zmeňte čas trvania prípravy pokrmu.

Zrušenie času pečenia

Dvakrát stlačte senzor . Nastavte čas prípravy pokrmu na **00:00** pomocou senzora **-**. Čas je zrušený.

Overenie nastaveného času

V prípade, že je nastavených viacero funkcií času, na displeji sa rozsvietia príslušné symboly.



Ak chcete zistiť zvolený čas na časomere , čas trvania prípravy pokrmu , čas ukončenia  alebo aktuálny čas , opakovane stláčajte senzor , kým sa nerozsvieti požadovaný symbol. Príslušná hodnota sa na niekoľko sekúnd zobrazí na displeji.

Čas vypnutia

Rúra umožňuje naprogramovať čas, kedy má byť jedlo hotové. V takom prípade sa rúra na pečenie automaticky zapne a v požadovanom čase znova vypne. Jedlo môžete napríklad ráno vložiť do varného priestoru a rúru naprogramovať tak, aby bolo jedlo na obed hotové.

Zabezpečte, aby sa potraviny nepokazili, pretože príliš dlho stáli v rúre.

Príklad na obrázku: Je 10:30 hod., čas ohrevu je 45 minút a rúra sa má o 12:30 hod. vypnúť.

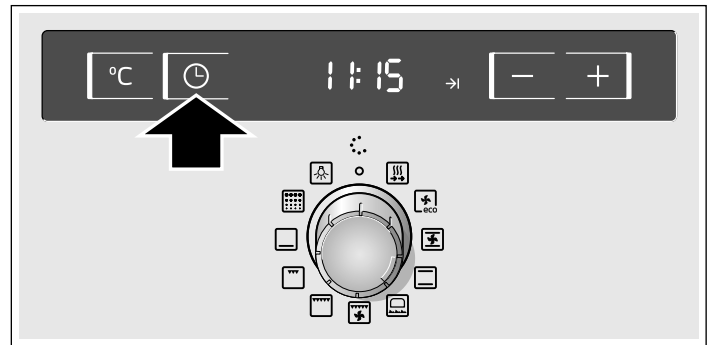

1. Nastavte volič funkcií.
2. Stlačte tlačidlo  dvakrát.
3. Čas prípravy nastavte tlačidlom **+** alebo **-**.
4. Stlačte tlačidlo .
Čas, kedy má byť jedlo hotové a symbol času vypnutia  sa zobrazia v indikačnom poli.



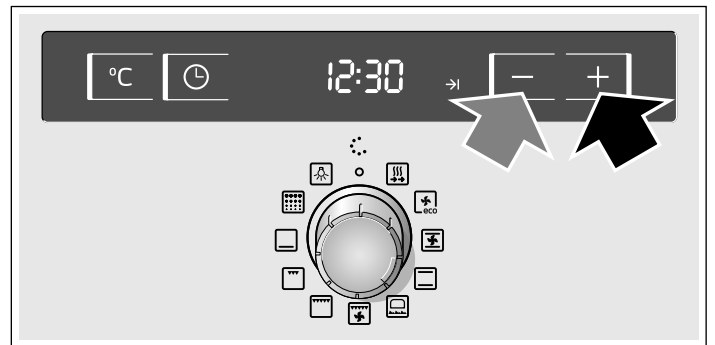

5. Čas vypnutia zmeňte tlačidlami **+** alebo **-**.



6. Stlačte tlačidlo **°C**.
Tlačidlami **+** alebo **-** nastavte teplotu alebo požadovaný stupeň grilovania.

V indikačnom poli sa zobrazí nastavená teplota a symbol , rúra je v pohotovostnom režime. Keď sa rúra zapne, zobrazí sa nastavený čas a symbol . Symbol  zhasne.

Čas ohrevu uplynul

Zaznie signál. Rúra na pečenie sa prestane zahrievať. V indikačnom poli sa zobrazí **00:00**. Stlačte tlačidlo  dvakrát. Tlačidlami **+** alebo **-** nastavte nový čas ohrevu alebo stlačte tlačidlo  a nastavte volič funkcií do polohy 0. Rúra je vypnutá.

Zmena času ukončenia





Trikrát stlačte senzor . Pomocou senzorov **+** alebo **-** zmeňte čas ukončenia prípravy pokrmu. Po niekoľkých sekundách sa zobrazí upravený čas. Čas ukončenia nemeňte, pokiaľ už čas prípravy pokrmu začal ubiehať. Výsledný produkt by mohol byť iný.

Zrušenie času ukončenia

Trikrát stlačte senzor  a zmeňte čas ukončenia na aktuálny čas **-**. Rúra sa zapne.

Overenie nastaveného času

V prípade, že je nastavených viacero funkcií času, na displeji sa rozsvietia príslušné symboly.

Ak chcete zistiť zvolený čas na časomere , čas trvania prípravy pokrmu , čas ukončenia  alebo aktuálny čas , opakovane stláčajte senzor , kým sa nerozsvieti požadovaný symbol. Príslušná hodnota sa na niekoľko sekúnd zobrazí na displeji.

Aktuálny čas

Po zapojení alebo po prerušení dodávky elektrického prúdu sa na displeji rozsvieti symbol  a **0:00**. Znovu nastavte čas.

1. Stlačte senzor .

Zobrazí sa čas **12:00**.

2. Pomocou senzorov **+** alebo **-** nastavte čas.

3. Potvrďte stlačením senzora .

Po niekoľkých sekundách sa zobrazí naprogramovaný čas.

Zmena času

Predtým nesmie byť nastavená žiadna iná funkcia času, rúra musí byť vypnutá.

1. Dvakrát stlačte senzor .

Na displeji sa zobrazí symbol .

2. Pomocou senzorov **+** alebo **-** upravte čas.

3. Potvrďte stlačením senzora .





Naprogramovaný čas sa zobrazí po niekoľkých sekundách.

Skryť čas

Čas je možné skryť. Pozrite kapitolu *Zmena základných nastavení*.

Zmena základného nastavenia



Táto rúra na pečenie má k dispozícii rôzne základné nastavenia. Tieto nastavenia môžu byť prispôsobené individuálnym potrebám používateľa.

Základné nastavenie	Voľba 0	Voľba 1	Voľba 2	Voľba 3
 F1 Dĺžka trvania signálu po uplynutí času prípravy pokrmu alebo času na časomere	-	cca 10 s	cca 2 min*	cca 5 min
 F2 Ukazovateľ času	nie	áno*	-	-
 F3 Časové oneskorenie, než dôjde k použitiu zvoleného nastavenia	-	cca 2 s	cca 4 s*	cca 10 s
 F5 Posuvné vodiace lišty sú nasadené	nie	áno	-	-
 F6 Pre všetky hodnoty zvolí nastavenia výrobcu	nie*	áno	-	-

* Výrobné nastavenie

Rúra musí byť vypnutá.

1. Stlačte senzor  asi na 4 sekundy.

Na displeji sa zobrazí aktuálne základné nastavenie pre trvanie signálu, napr.  pre voľbu .

2. Zmeňte základné nastavenia pomocou senzorov **+** alebo **-**.

3. Potvrďte stlačením senzora .

Na displeji sa zobrazia nasledujúce základné nastavenia. Pomocou senzora  si možno prehliadať všetky nastavenia a senzormi **+** alebo **-** ich meniť.

4. Na záver stlačte senzor  asi na 4 sekundy.

Všetky základné nastavenia boli použité.

Základné nastavenia sa môžu kedykoľvek znova zmeniť.

Automatické vypnutie

Ak sa počas niekoľkých hodín nezmenili nastavenia spotrebiča, aktivuje sa jeho automatické vypnutie. Rúra na pečenie prestane hriať. Závisí to od zvolenej teploty alebo grilovacieho stupňa.

Aktivácia automatického vypnutia

Zaznie zvukový signál. Na displeji sa zobrazí **F8**. Rúra na pečenie prestane hriať.

Otočte ovládač funkcií do polohy nula. Rúra sa vypne.

Zrušenie automatického vypnutia

Aby ste sa vyhli neželanej aktivácii automatického vypnutia spotrebiča, je potrebné nastaviť čas trvania prípravy pokrmu. Rúra sa ohrieva, kým neuplynú tento nastavený čas.

Samočistenie

Počas samočistenia sa rúra ohreje približne na 500 °C. Spália sa tak zvyšky po pečení a po jeho ukončení je potrebné len vyčistiť sadze v jej vnútornej časti.

K dispozícii sú tri stupne čistenia.

Stupeň	Miera čistenia	Trvanie
1	slabé	cca 1 hodina 15 minút
2	stredné	cca 1 hodina 30 minút
3	silné	cca 2 hodiny

Čím je nečistota väčšia a staršia, tým vyšší by mal byť stupeň čistenia. Stačí ak vnútornú časť rúry vyčistíte raz za dva či tri mesiace. Dôkladné čistenie si vyžaduje len 2,5 - 4,7 kilowatthodín.

Dôležité upozornenia

Kvôli vašej bezpečnosti sa dverka rúry na pečenie automaticky zablokujú. Dverka rúry môžete znova otvoriť až vtedy, keď je varný priestor vychladnutý a na displeji zhasne symbol zablokovania.

Počas samočistenia svieti osvetlenie varného priestoru.

⚠ Nebezpečenstvo popálenia!

- Varný priestor sa počas procesu samočistenia veľmi zohreje. Nikdy neotvárajte dverka spotrebiča alebo blokovací háčik nepresúvajte rukou. Nechajte spotrebič vychladnúť. Deti udržiajte v bezpečnej vzdialenosti.
- Spotrebič sa počas procesu samočistenia veľmi zohreje. Nikdy sa nedotýkajte dvierok spotrebiča. Nechajte spotrebič vychladnúť. Deti udržiajte v bezpečnej vzdialenosti.

⚠ Nebezpečenstvo požiaru!

Spotrebič sa počas procesu samočistenia veľmi zohreje. Na rúčku dvierok nikdy nevesajte horľavé predmety, napr. utierky na riad. Čelnú stranu spotrebiča udržiavajte vždy voľnú.

Pred samočistením

Vnútro rúry na pečenie musí byť prázdne. Zvnútra rúry vyberte príslušenstvo, nádoby, závesné rošty a bočné vodiace lišty. Postup pri demontáži závesných roštov a vodiacich lišt pozrite v kapitole *Údržba a čistenie*.

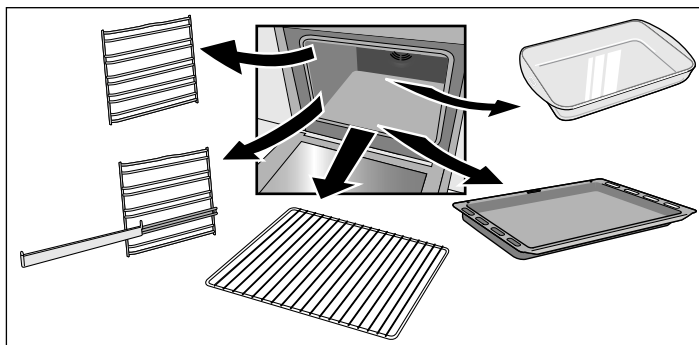

Vyčistite dverka rúry a bočné steny vnútornej časti rúry v oblasti tesnenia.

⚠ Nebezpečenstvo požiaru!!

Zvyšky jedál, masť a šľava z pečeného mäsa sa môžu zapáliť. Vnútro rúry a príslušenstvo ostávajúce v rúre vyčistite vlhkou utierkou.

Čistenie príslušenstva

Závesné rošty a vodiace lišty nie sú vhodné na samočistenie. Vyberte ich z vnútornej časti rúry.

Na ideálne vyčistenie vnútornej časti rúry sa odporúča pri funkcii samočistenia vybrať z rúry plechy na pečenie. Použitím držiaka na príslušenstvo je však možné vyčistiť univerzálny hlboký smaltovaný pekáč alebo nízky smaltovaný plech na pečenie. Príslušenstvo čistite vždy po jednom.

Rošt sa nesmie čistiť pomocou funkcie samočistenie

Ak rúra nie je vybavená držiakom na príslušenstvo, môžete si ho zakúpiť v servisných strediskách alebo na internete pod číslom: 466546.

Držiak na príslušenstvo sa vkladá vľavo a vpravo.

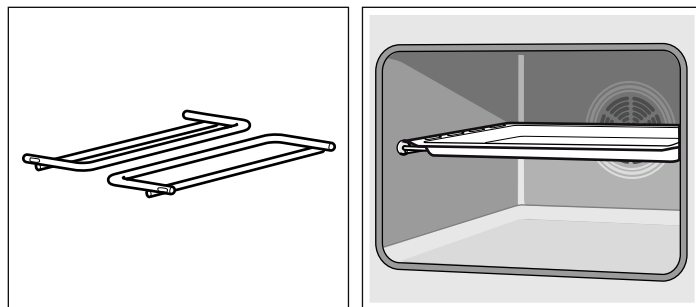

Príslušenstvo najprv vodou vyčistíte od zvyškov jedál, oleja a šľavy z mäsa.

Univerzálny hlboký pekáč alebo nízky plech na pečenie položte na držiak.

⚠ Nebezpečenstvo vážneho ohrozenia zdravia!

Počas čistenia nevkladajte plechy a formy s teflónovým povrchom. Pri vysokej teplote sa teflónový povrch poškodzuje a vznikajú toxické plyny.

Nastavenie

Po zvolení stupňa čistenia rúru nastavte.

1. Pomocou ovládača funkcií zvolte funkciu samočistenie.
2. Požadovaný stupeň čistenia nastavte pomocou senzorov + alebo -.

Na displeji sa zobrazí stupeň čistenia a symbol . Po uplynutí niekoľkých sekúnd začína samočistenie.

Krátko po začatí sa zablokujú dverka rúry. Na displeji sa rozsvieti symbol . Dverka je možné otvoriť až po zhasnutí symbolu .

Samočistenie je ukončené

Na displeji sa zobrazí . Rúra na pečenie prestane hriať. Otočte ovládač funkcií do polohy nula. Rúra sa vypne. Dverka je možné otvoriť až po zhasnutí symbolu na displeji.

Zmena stupňa čistenia

Po začatí čistenia nie je možné zmeniť stupeň čistenia.



Prerušenie samočistenia

Otočte ovládač funkcií do polohy nula. Rúra sa vypne. Dverka je možné otvoriť až po zhasnutí symbolu na displeji.

Posunutie času ukončenia

Na rúre je možné nastaviť čas ukončenia samočistenia. Samočistenie je možné nastaviť na noc a rúru tak používať cez deň.

Pri nastavení postupujte podľa bodu 1 a 2. Pred začatím samočistenia trikrát stlačte senzor  a pomocou senzorov **+** alebo **-** posuňte čas ukončenia.

Rúra prepne na pohotovostný režim. Na displeji sa zobrazí stupeň čistenia a symbol . Po začatí samočistenia sa zobrazí čas trvania čistenia a symbol . Symbol  zhasne.

Overenie nastaveného času

Ak chcete zistiť čas trvania stupňa čistenia alebo čas ukončenia samočistenia, opakovane stlačte senzor , kým sa nerozsvieti požadovaný symbol. Príslušná hodnota sa na niekoľko sekúnd zobrazí na displeji.

Po samočistení

Po vychladnutí vnútornej časti rúry vyčistite spálené zvyšky vlhkom utierkou.

Údržba a čistenie

Rúra na pečenie si udrží svoj pôvodný vzhľad a výkonnosť, ak budete dodržiavať dôkladnú starostlivosť o spotrebič. V nasledujúcich riadkoch sa dočítate, ako udržiavať a čistiť spotrebič.

Upozornenia

- Na prednej časti rúry sa na jej sklenenej, plastovej alebo kovovej časti môžu objaviť rôzne zafarbenia.
- Tiene pozorovateľné na skle dvierok, ktoré robia špinavý dojem, sú odrazom osvetlenia rúry.
- Smalt sa pri vysokých teplotách vypaľuje. Môže to spôsobiť jemnú stratu zafarbenia. Ide o bežný jav, ktorý neovplyvňuje funkčnosť spotrebiča. Hrany tenkých plechov nie sú úplne smaltované. Môžu byť preto tvrdé na dotyk, čo však nemá žiadny vplyv na protikoróznou ochranu.

Čistiace prostriedky

Aby nedošlo k poškodeniu rôznych povrchov používaním nevhodných čistiacich prostriedkov, riadte sa pokynmi v tabuľke. Nepoužívajte

- abrazívne či agresívne čistiace prostriedky,
- čistiace prostriedky s vysokým obsahom alkoholu,
- škrabky či tvrdé hubky,
- vysokotlakové ani parné čističe.

Nové handričky pred použitím riadne vyperte.

Zóna	Čistiace prostriedky
Predná časť rúry na pečenie	Teplá voda s malým množstvom prostriedku na umývanie riadu: Vyčistite pomocou handričky a usušte mäkkou utierkou. Nepoužívajte čističe ani škrabky na sklo.
Plochy z ušľachtilej ocele	Teplá voda s malým množstvom prostriedku na umývanie riadu: Vyčistite pomocou handričky a usušte mäkkou utierkou. Škrvy od vápna, tuku, škrobu a bielky vždy ihneď odstráňte. V opačnom prípade by sa pod nimi mohla vytvoriť korózia. V servisných strediskách alebo špecializovaných predajniach môžete zakúpiť špeciálne prostriedky určené na čistenie ušľachtilej ocele vhodné na teplé povrchy. Čistiaci prostriedok naneste pomocou mäkkej utierky.
Sklo	Čistič na sklo: Vyčistite pomocou mäkkej utierky. Nepoužívajte škrabku na sklo.
Ovládač	Čistič na sklo: Vyčistite pomocou mäkkej utierky. Nepoužívajte alkohol, ocot ani abrazívne či agresívne čistiace prostriedky.

Zóna	Čistiace prostriedky
Sklo dvierok	Čistič na sklo: Vyčistite pomocou mäkkej utierky. Nepoužívajte škrabku na sklo.
Sklo dvierok	Špeciálne čistiace prostriedky na čistenie nehrdzavejúcej ocele (môžete zakúpiť v servisných strediskách alebo v špecializovaných predajniach). Postupujte podľa pokynov výrobcu.
Vnútorňá časť rúry na pečenie	Teplá voda s malým množstvom prostriedku na umývanie riadu alebo octová voda: Vyčistite handričkou. Ak je znečistenie extrémne, používajte hubky z ušľachtilej ocele alebo čistiace prostriedky určené výhradne na čistenie rúr na pečenie. Používajte, len ak je rúra na pečenie vychladnutá. Odporúčame uprednostniť funkciu samočistenie. Pozrite v kapitole <i>Samočistenie</i> .
Sklenený kryt osvetlenia rúry na pečenie	Teplá voda s malým množstvom prostriedku na umývanie riadu: Vyčistite handričkou.
Závesné rošty alebo vodiace lišty	Teplá voda s malým množstvom prostriedku na umývanie riadu: Namočte a vyčistite handričkou alebo kefkou.
Posuvné vodiace lišty	Teplá voda s malým množstvom prostriedku na umývanie riadu: Vyčistite handričkou alebo kefkou. Nenamáčajte a neumývajte v umývačke riadu.
Príslušenstvo	Teplá voda s malým množstvom prostriedku na umývanie riadu: Namočte a vyčistite handričkou alebo kefkou.

Funkcia osvetlenie

Na uľahčenie čistenia využite elektrické svetlo umiestnené vo vnútri rúry na pečenie.

Zapnutie osvetlenia rúry

Nastavte volič funkcií do polohy .

Osvetlenie sa zapne.

Zhasnutie svetla

Otočte volič funkcií do polohy .

Zloženie a nasadenie mriežok alebo závesných roštov na ľavej a pravej strane

Mriežky a závesné rošty možno pri ich čistení zložiť. Rúra musí byť vychladnutá.

Vyvesenie rámu alebo koľajničiek

1. Rám alebo koľajničky vpredu nadvihnite nahor a vyveste (obr. A).
2. Potom celý rám alebo koľajničku vytiahnite dopredu a vyberte ho von (obrázok B).

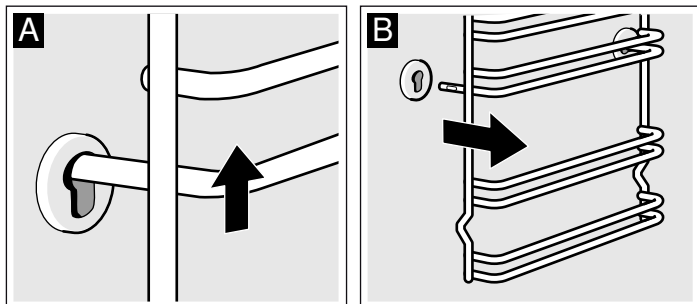

Rámy alebo koľajničky vyčistíte čistiacim prostriedkom a špongiou. Ak je znečistenie ťažko odstrániteľné, použite kefku.

Zloženie mriežok a závesných roštov

1. Mriežku alebo závesný rošt najprv vložte do zadnej drážky pritláčajúc smerom dozadu (obrázok A)
2. a až potom do prednej drážky (obrázok B).

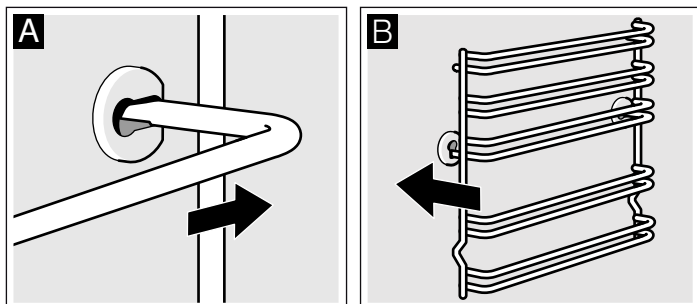

Mriežky alebo závesné rošty upevnite vľavo aj vpravo. Zahnutá časť musí vždy smerovať nadol.

Zloženie a nasadenie dvierok rúry na pečenie

Na zjednodušenie demontovania dvierok a čistenia sklenených tabúľ sa dvierka môžu zložiť.

Úchyty dvierok rúry sú vybavené zaisťovacími páčkami. Ak je zaisťovacia páčka sklopená (obrázok A), nie je možné dvierka zložiť. Ak je zaisťovacia páčka vyklopená (obrázok B), úchyty sú zaistené. Nemôžu sa tak náhle zacvaknúť.

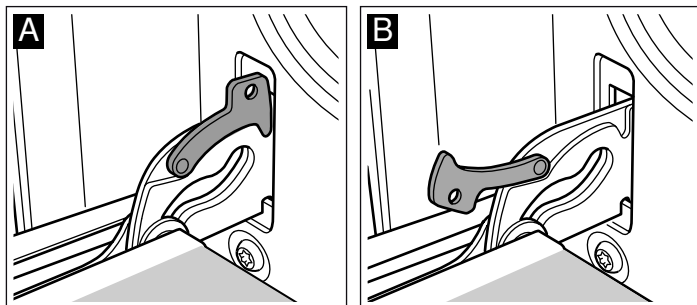

⚠ Nebezpečenstvo poranenia!!

Ak úchyty nie sú zaistené zaisťovacími páčkami, môžu sa náhle zacvaknúť. Dbajte na to, aby zaisťovacie páčky boli vždy sklopené, okrem prípadu zloženia dvierok, keď majú byť vyklopené.

Zloženie dvierok

1. Dvierka rúry na pečenie úplne otvorte.
2. Vyklopte obe zaisťovacie páčky, vľavo a vpravo (obrázok A).
3. Dvierka rúry na pečenie zatvorte až na doraz (obrázok B). Dvierka uchopte obidvoma rukami vľavo a vpravo. Zatvorte ich ešte trochu viac a vytiahnite ich.

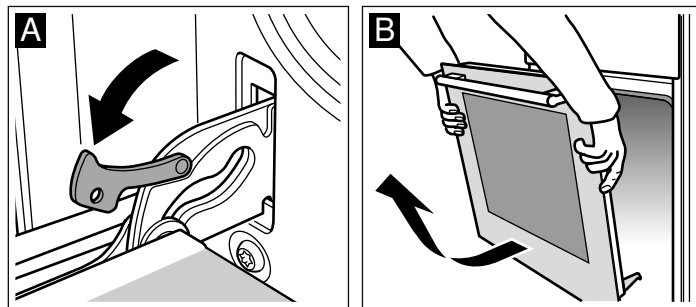

Nasadenie dvierok

Pri opätovnom nasadení dvierok postupujte rovnako, len v opačnom poradí.

1. Po nasadení dvierok sa uistite, že oba úchyty dvierok zapadajú do svojich príslušných otvorov (obrázok A).
2. Spodná drážka úchytovej páčky musí zapadať na oboch stranách (obrázok B).

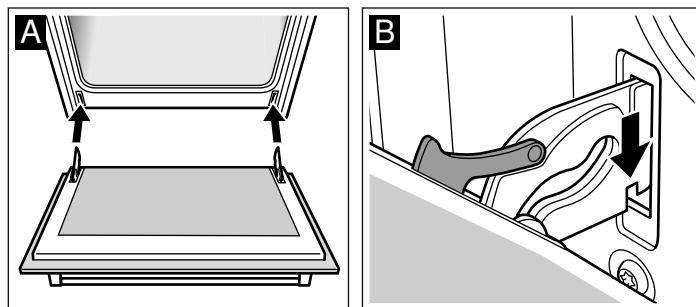

Ak úchyty dvierok nie sú správne nasadené, dvierka sa môžu skriviť.

3. Opätovne zacvaknite obe zaisťovacie páčky (obrázok C). Zatvorte dvierka rúry.

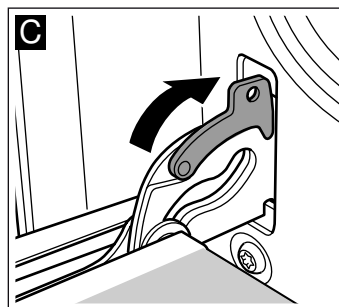

⚠ Nebezpečenstvo poranenia!!

V prípade, že dvierka vypadnú alebo sa úchyty náhle zatvoria, nedotýkajte sa ich. Obráťte sa na stredisko technickej podpory.

Odmontovanie krytu dvierok

Kryt dvierok rúry môže časom zmeniť farbu. Pri dôkladnejšom čistení sa odporúča kryt odmontovať.

1. Dvierka rúry na pečenie úplne otvorte.
2. Odskrutkujte kryt dvierok. Uvoľnite skrutky naľavo i vpravo. (obrázok A).
3. Zložte kryt (obrázok B).

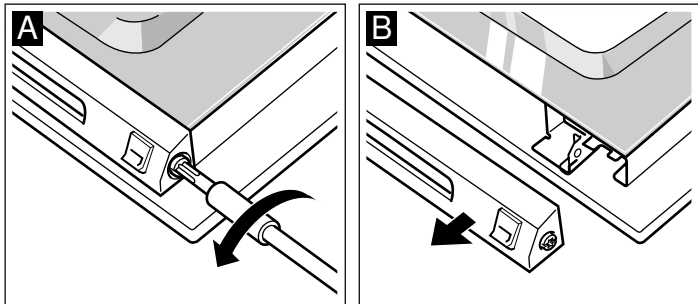

Dbajte na to, aby sa dvierka rúry nezatvorili, kým nebude kryt namontovaný späť. Mohlo by sa poškodiť vnútorné sklo.

Kryt vyčistíte výrobkom určeným špeciálne na čistenie nehrdzavejúcej ocele.

4. Opätovne ho nasadte a upevnite.
5. Zatvorte dvierka rúry.

Demontáž a montáž skiel dvierok

Aby ste sklá dvierok rúry mohli lepšie vyčistiť, môžete ich z dvierok vybrať.

Pri demontáži vnútorných skiel dávajte pozor na to, v akom poradí sklá vyberáte. Aby ste sklá namontovali opäť v správnom poradí, orientujte sa podľa čísla, ktoré je uvedené na skle.

Demontáž

1. Dvierka rúry vyveste a položte na handru rúčkou dolu.
2. Odskrutkujte kryt v hornej časti dvierok rúry. Povoľte skrutky na ľavej a pravej strane (obrázok A).
3. Najvrchnejšie sklo nadvihnite a vytiahnite a odoberte obidve malé tesnenia (obrázok B).

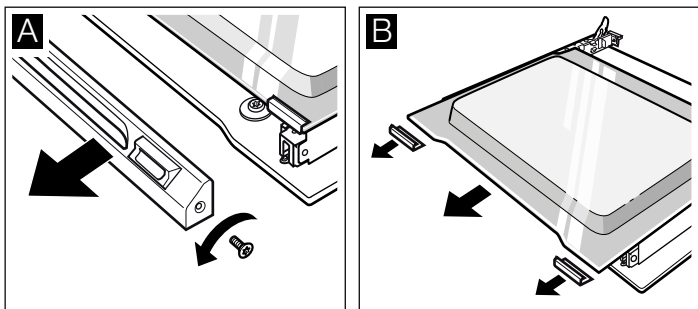

4. Odskrutkujte pridržiavacie spony vpravo a vľavo. Nadvihnite sklo a stiahnite z neho spony (obrázok C).
5. Tesnenia dolu na skle odoberte (obrázok D). Pritom tesnenie potiahnite a vyberte nahor. Sklo vytiahnite von.

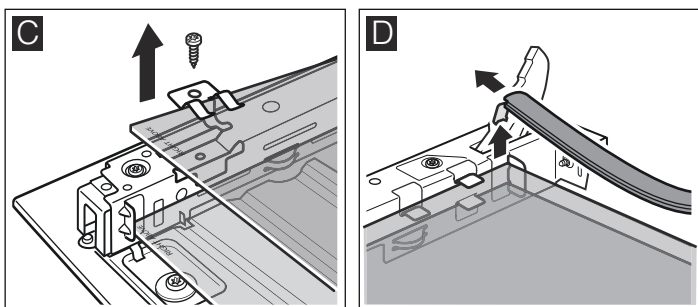

6. Spodné sklo vytiahnite šikmo nahor.
7. Skrutky vľavo a vpravo s plechovou časťou NEODSKRUTKUJTE (obrázok E).

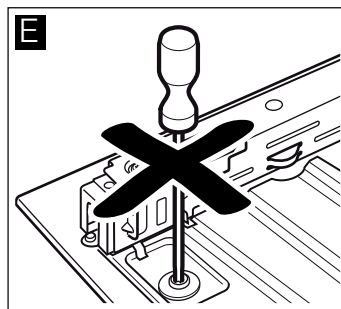

Vyčistite sklá čistiacim prostriedkom na sklo a mäkkou utierkou.

⚠ Nebezpečenstvo poranenia!

Poškrábané sklo dvierok spotrebiča môže prasknúť. Nepoužívajte škrabky na sklo, ostré alebo abrazívne čistiace prostriedky.

Montáž

Pri montáži dávajte pozor na to, aby nápis „right above“ stál na obidvoch sklách vľavo dolu hlavou.

1. Dolné sklo zasuňte šikmo dozadu (obrázok A).
2. Zasuňte stredné sklo (obrázok B).

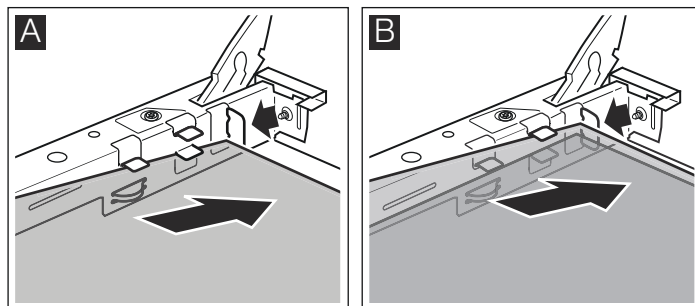

3. Nasadte pridržiavacie spony vpravo a vľavo na sklo, vyrovnajte ich tak, aby perá boli nad otvorom pre skrutku, a priskrutkujte ich (obrázok B).

4. Tesnenia dolu na skle znova zakvačte (obrázok D).

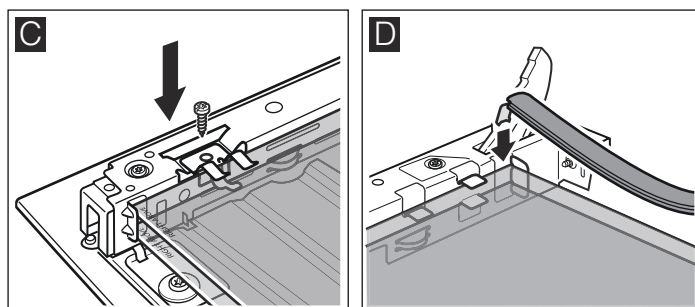

5. Najvrchnejšie sklo zasuňte šikmo dozadu do obidvoch držiakov. Dbajte na to, aby ste pritom tesnenie neposunuli dozadu (obrázok E).
6. Obidve malé tesnenia vľavo a vpravo znova nasuňte na sklo (obrázok F).

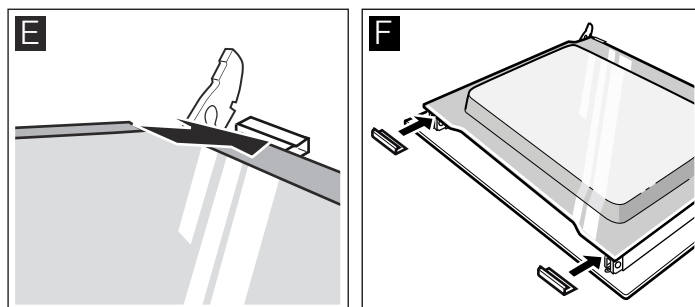

7. Nasadíte kryt a priskrutkujete.

8. Zaveste dvierka rúry.

Rúru na pečenie smiete používať len vtedy, ak sú sklá správne namontované.

Čo robiť v prípade poruchy

Pri poruche ide väčšinou o malé, ľahko napravitelné poškodenie. Predtým, ako sa obrátite na stredisko technickej podpory, pokúste sa poruchu napraviť pomocou nasledovnej tabuľky.

Tabuľka porúch

Porucha	Možná príčina	Riešenie/rady
Rúra nefunguje.	Chybná poistka.	Skontrolujte v poistkovej skrinke, či je poistka v poriadku.
	Výpadok elektrického prúdu.	Skontrolujte, či svieti kuchynské svetlo alebo fungujú iné kuchynské spotrebiče.
Na displeji sa rozsvieti ☹ a nuly.	Výpadok elektrického prúdu.	Znovu nastavte čas.
Rúra neheje.	Kontakty sú zaprášené.	Niekoľkokrát otočte ovládačmi v oboch smeroch.
Dvierka rúry sa nedajú otvoriť. Na ukazovateli sa rozsvieti symbol 🔒.	Dvierka rúry sú zablokované z dôvodu samočistenia 🧼.	Počkajte, kým rúra nevychladne a nezhasne symbol 🔒.
Na displeji sa zobrazí FB .	Automatické vypnutie je aktivované.	Otočte ovládač funkcií do polohy nula.

Hlásenia chyby

Ak sa na displeji zobrazí hlásenie chyby **E**, stlačte senzor ☹. Hlásenie chyby zmizne. Vynuluje sa nastavená funkcia času. Ak hlásenie chyby nezmizne, obráťte sa na najbližšie servisné centrum.

Nasledujúce hlásenia chyby môže vyriešiť používateľ vlastnými silami.

Hlásenie chyby	Možná príčina	Riešenie/rady
E011	Senzor bol stláčaný prídlho alebo sa zasekol.	Postupne stlačte všetky senzory. Overte, či sa niektorý zo senzorov nezasekol, nie je zakrytý alebo zašpinený.
E106	Blokovanie dvierok sa aktivovalo pri otvorených dvierkach.	Stlačte senzor ☹. Teraz ho môžete opäť nastaviť.
E115	Teplota vo vnútri rúry je príliš vysoká.	Dvierka rúry sú zablokované a ohrev bol prerušený. Počkajte, kým rúra nevychladne. Stlačte senzor ☹ a opäť upravte čas.

⚠ Nebezpečenstvo úrazu elektrickým prúdom!!

Neodborné opravy sú nebezpečné. Opravy môže vykonávať len vyškolený zamestnanec odborného autorizovaného servisu.

Výmena lampy

Poškodenú žiarovku osvetlenia rúry treba vymeniť. Náhradné žiarovky s napätím 220-240 V, závitom E14, výkonom 25 W, odolné voči vysokým teplotám (T 300 °C), môžete zakúpiť v servisnom stredisku alebo v špecializovaných predajniach. Používajte výhradne tento typ žiaroviek.

⚠ Nebezpečenstvo úrazu elektrickým prúdom!!

Spotrebič odpojte z elektrickej siete. Uistite sa, že je správne odpojený.

1. Aby ste sa vyhlí jeho poškodeniu, do vnútornej časti vychladnutej rúry položte kuchynskú utierku.
2. Ochranný kryt lampy odkrúťte smerom doľava.

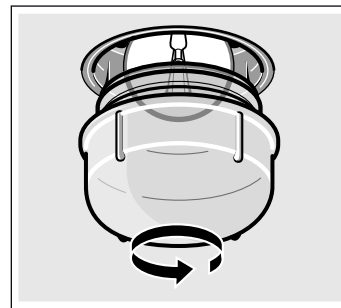

3. Lampu nahraďte podobným modelom.
4. Opätovne zakrúťte ochranný kryt.
5. Odložte kuchynskú utierku a spotrebič zapojte do elektrickej siete.

Ochranné sklo

Poškodené ochranné sklo treba vymeniť. Ochranné sklo môžete zakúpiť v stredisku technickej podpory. Uvedte číslo výrobku a výrobné číslo spotrebiča.

Zákaznícky servis

Ak potrebujete spotrebič opraviť, je tu pre vás náš zákaznícky servis. Vždy nájdeme vhodné riešenie, aby sme predišli zbytočným návštevám technikov.

Číslo výrobku (E-Nr.) a výrobné číslo (FD-Nr.)

Keď požadujete spoluprácu zo strany nášho zákazníckeho servisu, prosím, uvádzajte číslo výrobku (E-Nr.) a výrobné číslo (FD-Nr.), aby sme vám mohli kvalifikovane pomôcť. Typový štítok s číslami nájdete vpravo, z bočnej strany na dvierkach spotrebiča. Aby ste nemuseli údaje v prípade potreby dlho hľadať, môžete si poznačiť údaje o spotrebiči priamo do nasledujúceho políčka.

E-Nr.	FD-Nr.
-------	--------

Pamätajte, prosím, na to, že návšteva technického odborníka zákazníckeho servisu nie je v prípade chybnéj obsluhy bezplatná ani počas záručnej lehoty.

Tipy na úsporu energie a ochranu životného prostredia

Tu nájdete tipy na pečenie s úsporou energie a na správnu likvidáciu vášho spotrebiča.

Úspora energie

- Rúru predhrejte podľa inštrukcií.
- Používajte tmavé, čierno lakované alebo smaltované plechy. Lepšie vstrebávajú teplotu.
- Počas varenia, pečenia alebo smaženia nechajte dvierka rúry zatvorené.
- Ak pečiete rôzne koláče, ideálne je piecť ich jeden za druhým. Rúra je ešte teplá. Skrátí sa tak čas pečenia druhého koláča. Tiež je možné vložiť dve formy naraz, a to jednu vedľa druhej.
- Pri dlhších časových intervaloch pečenia môžete rúru vypnúť 10 minút pred uplynutím času a využiť tak zvyškové teplo na dokončenie pokrmu.

Likvidácia v súlade s predpismi na ochranu životného prostredia

Obal zlikvidujte v súlade s predpismi na ochranu životného prostredia.



Tento spotrebič je označený v súlade s európskou smernicou 2012/19/EÚ o nakladaní s použitými elektrickými a elektronickými zariadeniami (waste electrical and electronic equipment - WEEE).

Táto smernica stanoví jednotný európsky (EU) rámec pre spätný odber a recyklovanie použitých zariadení.

LORD APPLIANCES LTD.
Suite 4008 10 Great Russell Street,
London,
England, WC1B 3BQ

info@lordappliances.co.uk



9001220512

00 960704